

OREGON®



**Original Instruction Manual
Chainsaw Model CS1418-091**

**Manuel d'instructions original
Tronçonneuse modèle CS1418-091**

**Manual original de instrucciones
Motosierra modelo CS1418-091**



English	4
-------------------	---

⚠ WARNING: Read and understand all safety warnings and all instructions. Failure to follow the warnings and instructions may result in electric shock, fire and/or serious injury. Save all warnings and instructions for future reference.

This instruction manual contains translations of a manual drafted in English and are provided to assist those who do not speak English as their first language. Being a technical writing, some terms may not have a like or equivalent meaning as translated. Therefore, you should not rely on this translation, and should cross-reference the English version, where relying on the translated instructions could result in harm to your person or property.

Français	33
--------------------	----

⚠ AVERTISSEMENT : Veuillez lire et comprendre tous les avertissements de sécurité et toutes les instructions. Le non-respect des avertissements de sécurité et des instructions peut entraîner une décharge électrique, un incendie et/ou des blessures graves. Conservez l'ensemble des avertissements et instructions pour référence ultérieure.

Ce manuel d'instructions est une traduction d'un manuel rédigé en anglais, fournie pour aider ceux dont l'anglais n'est pas la langue maternelle. Étant donné qu'il s'agit d'un document technique, certains termes peuvent ne pas avoir de signification similaire ou équivalente lorsqu'ils sont traduits. Par conséquent, vous ne devez pas vous fier à cette traduction et devriez consulter la version anglaise également, au cas où les instructions traduites pourraient provoquer des blessures ou des dommages matériels.

Español	62
-------------------	----

⚠ ADVERTENCIA: Lea y comprenda todas las advertencias de seguridad y las instrucciones. La omisión en seguir estas advertencias e instrucciones podría ocasionar una descarga eléctrica, un incendio y/o lesiones personales graves. Guarde todas las advertencias e instrucciones para referencia futura.

Este manual de instrucciones contiene traducciones de un manual redactado en inglés y se provee para ayudar a aquellas personas que no hablan inglés como su primer idioma. Dado que el manual es un documento técnico, es posible que algunos términos no tengan un significado similar o equivalente al traducirlos. Por lo tanto, no debe confiar en esta traducción y debe consultar la versión en inglés; confiar en las instrucciones traducidas podría provocar lesiones personales o daños materiales.

Table of Contents



Important Safety Information	5
Safety Signal Definitions	5
General Power Tool Safety Warnings	5
Work Area Safety	5
Electrical Safety	5
Personal Safety	6
Power Tool Use and Care	6
Service.	7
Chainsaw Safety Warnings	7
Causes and Operator Prevention of Kickback	8
Kickback Safety Devices on this Saw	9
Storage, Transporting, and Disposal	9
Symbols and Labels.	10
Chainsaw Names and Terms.	11
Product Identification.	12
Preparing for Use	13
What's in the Box?.	13
Checking the Front Hand-Guard Position.	13
Filling the Bar and Chain Oil Reservoir	13
Tensioning the Saw Chain	14
Operating the Chainsaw	16
General Operation	16
Power Cord Use and Care.	17
Cutting.	18
Maintenance and Cleaning	23
Inspection.	23
Cleaning	23
Tensioning the Saw Chain	24
Sharpening the Saw Chain	24
Replacing a Worn Saw Chain.	25
Maintaining the Guide Bar	26
Replacing a Worn Guide Bar	27
Replacing a Worn Chain Tensioning Gear.	27
Replacing the Drive Sprocket	28
Additional Maintenance Information	28
Troubleshooting	29
Specifications and Components.	31
Warranty and Service	32

Important Safety Information

Introduction

This chainsaw is designed for occasional light-duty use. It is not designed to fell large trees or cut large diameter logs. This chainsaw is not designed for tree service. Do not cut trees or wooden timbers that have a diameter greater than the effective cutting length of the chainsaw, 17 inches (43 cm).

Safety Signal Definitions

SYMBOL	SIGNAL	MEANING
	WARNING	Indicates a potential hazard which could result in serious injury.
	CAUTION	Indicates a potential hazard which could seriously damage the tool or cause minor to moderate injury.
	IMPORTANT	Following this instruction will increase satisfaction with the tool.

General Power Tool Safety Warnings

⚠ WARNING: Read and understand all safety warnings and all instructions.

Failure to follow the warnings and instructions may result in electric shock, fire, and/or serious injury.



Save all warnings and instructions for future reference. The term “power tool” in the warnings refers to your mains-operated (corded) power tool or battery operated (cordless) power tool.

Work Area Safety

- **Keep work area clean and well lit.** Cluttered or dark areas invite accidents.
- **Do not operate the power tool in explosive atmospheres, such as in the presence of flammable liquids, gases or dust.** Power tools create sparks which may ignite the dust or fumes.
- **Keep children and bystanders away while operating the power tool.** Distractions can cause you to lose control.

Electrical Safety

- **Power tool plugs must match the outlet. Never modify the plug in any way. Do not use any adapter plugs with earthed (grounded) power tools.** Unmodified plugs and matching outlets will reduce risk of electric shock.

- **Avoid body contact with earthed or grounded surfaces, such as pipes, radiators, ranges and refrigerators.** There is an increased risk of electric shock if your body is earthed or grounded.
- **Do not expose power tools to rain or wet conditions.** Water entering a power tool will increase the risk of electric shock.
- **Do not abuse the cord. Never use the cord for carrying, pulling or unplugging the power tool. Keep cord away from heat, oil, sharp edges or moving parts.** Damaged or entangled cords increase the risk of electric shock.
- **When operating a power tool outdoors, use an extension cord suitable for outdoor use.** Use of a cord suitable for outdoor use reduces the risk of electric shock.

- **If operating a power tool in a damp location is unavoidable, use a ground fault circuit interrupter (GFCI) protected supply.** Use of a GFCI reduces the risk of electric shock.

Personal Safety

- **Stay alert, watch what you are doing and use common sense when operating a power tool. Do not use a power tool while you are tired or under the influence of drugs, alcohol or medication.** A moment of inattention while operating power tools may result in serious personal injury.
- **Use personal protective equipment. Always wear eye protection.** Protective equipment such as dust mask, non-skid safety shoes, hard hat, or hearing protection used for appropriate conditions will reduce personal injuries.
- **Prevent unintentional starting. Ensure the switch is in the off-position before connecting to power source and/or battery pack, picking up or carrying the tool.** Carrying power tools with your finger on the switch or energizing power tools that have the switch on invites accidents.
- **Remove any adjusting key or wrench before turning the power tool on.** A wrench or a key left attached to a rotating part of the power tool may result in personal injury.
- **Do not overreach. Keep proper footing and balance at all times (Fig. 1).** This enables better control of the power tool in unexpected situations.

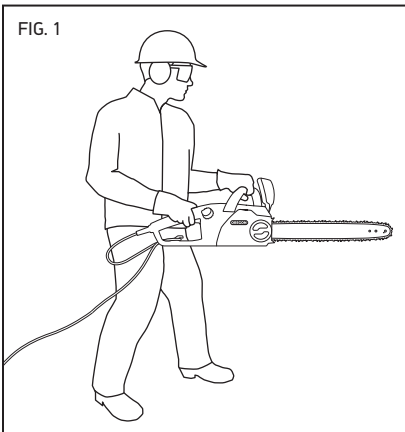

- **Dress properly. Do not wear loose clothing or jewelry. Keep your hair, clothing, and gloves away from moving parts.** Loose clothes, jewelry, or long hair can be caught in moving parts.
- **If devices are provided for the connection of dust extraction and collection facilities, ensure these are connected and properly used.** Use of dust collection can reduce dust-related hazards.
- **Do not let familiarity gained from frequent use of tools allow you to become complacent and ignore tool safety principles.** A careless action can cause severe injury within a fraction of a second.

Power Tool Use and Care

- **Do not force the power tool. Use the correct power tool for your application.** The correct power tool will do the job better and safer at the rate for which it was designed.
- **Do not use the power tool if the switch does not turn it on and off.** Any power tool that cannot be controlled with the switch is dangerous and must be repaired.
- **Disconnect the plug from the power source and/or the battery pack, if detachable, from the power tool before making any adjustments, changing accessories or storing power tools.** Such preventive safety measures reduce the risk of starting the power tool accidentally.
- **Store idle power tools out of the reach of children and do not allow persons unfamiliar with the power tool or these instructions to operate the power tool.** Power tools are dangerous in the hands of untrained users.
- **Maintain power tools. Check for misalignment or binding of moving parts, breakage of parts and any other condition that may affect the power tool's operation. If damaged, have the power tool repaired before use.** Many accidents are caused by poorly maintained power tools.
- **Keep cutting tools sharp and clean.** Properly maintained cutting tools with sharp cutting edges are less likely to bind and are easier to control.

- **Use the power tool, accessories and tool bits, etc. in accordance with these instructions taking into account the working conditions and the work to be performed.** Use of the power tool for operations different from those intended could result in a hazardous situation.
- **Keep handles and grasping surfaces dry, clean and free from oil and grease.** Slippery handles and grasping surfaces do not allow for safe handling and control of the tool in unexpected situations.

Service

Have your power tool serviced by a qualified repair person using only identical replacement parts. This will ensure that the safety of the power tool is maintained.

Chainsaw Safety Warnings

- **Keep all parts of the body away from the saw chain when the chainsaw is operating. Before you start the chainsaw, make sure the saw chain is not contacting anything.** A moment of inattention while operating chainsaws may cause entanglement of your clothing or body with the saw chain.
- **Always hold the chainsaw with your right hand on the rear handle and your left hand on the front handle (Fig. 2).** Holding the chainsaw with a reversed hand configuration increases the risk of personal injury and should never be done.

FIG. 2

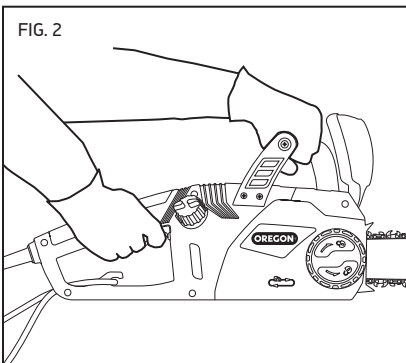

- **Hold the power tool by insulated gripping surfaces only, because saw chain may contact hidden wiring or its own cord.**

Saw chains contacting a “live” wire may make exposed metal parts of the power tool “live” and could give the operator an electric shock.

- **Wear safety glasses and hearing protection. Further protective equipment for head, hands, legs, and feet is recommended.** Adequate protective clothing will reduce personal injury by flying debris or accidental contact with the saw chain.
- **Do not operate a chainsaw in a tree.** Operation of a chainsaw while up in a tree may result in personal injury.
- **Always keep proper footing and operate the chainsaw only when standing on a fixed, secure and level surface.** Slippery or unstable surfaces may cause a loss of balance or control of the chainsaw.
- **When cutting a limb that is under tension, be alert for spring back.** When the tension in the wood fibres is released, the spring loaded limb may strike the operator and/or throw the chainsaw out of control.
- **Use extreme caution when cutting brush and saplings.** The slender material may catch the saw chain and be whipped toward you or pull you off balance.
- **Carry the chainsaw by the front handle with the chainsaw switched off and away from your body. When transporting or storing the chainsaw, always fit the guide bar cover (Fig. 3).** Proper handling of the chainsaw will reduce the likelihood of accidental contact with the moving saw chain.

FIG. 3

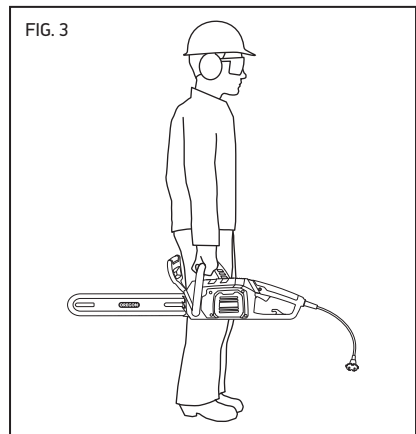

• **Follow instructions for lubricating, chain tensioning, and changing accessories.**

Improperly tensioned or lubricated chain may either break or increase the chance of kickback.

• **Keep handles dry, clean, and free of oil and grease.** Greasy, oily handles are slippery causing loss of control.

• **Cut wood only. Do not use the chainsaw for purposes not intended. For example: do not use chainsaw for cutting plastic, masonry, or non-wood building materials.**

Use of the chainsaw for operations different than intended could result in a hazardous situation.

• **It is recommended that the first time user should have practical instruction in the use of the chainsaw and the recommended protective equipment from an experienced operator.** The initial practice should be cutting logs on a saw-horse or cradle.

• **Other than the wear parts identified in this manual, the chainsaw has no user serviceable parts.**

• **The work piece, bar, and chain can be hot after cutting. Wear gloves to avoid burns.**

• **Prolonged use of power tools has been reported to cause vascular, muscular, and/or neurological disorders (such as vibration white finger or Raynaud's syndrome), particularly when operating the tool in cold weather. If you experience numbness or loss of feeling in your extremities, stop using the tool until symptoms fade.** To reduce the incidence of vibration induced trauma, follow these instructions:

- Wear gloves and keep hands and body warm.
- Maintain a firm grip on the chainsaw, but do not use prolonged, excessive pressure. Let the chainsaw do the work.
- Assure that the cutting system is maintained properly.
- Take frequent breaks.

The vibration in normal use can differ from the stated values in this manual, depending on the material being cut, maintenance of the cutting system and other factors.

• **Keep the cord behind you, and know the position of the cord at all times.** Keeping the cord behind you and knowing the position of the cord will help minimize tripping hazards and prevent severing of the cord with the chainsaw.

• **If the cord is cut or damaged, immediately stop using the chainsaw and disconnect the cord from the mains.** A damaged or cut cord increases the risk of electrical shock.

• **When used in a wet environment use a GFCI with a tripping current of less than 30mA.** Use of a GFCI reduces the risk of electric shock.

Causes and Operator Prevention of Kickback



Kickback may occur when the nose or tip of the guide bar touches an object, or when the wood closes in and pinches the saw chain in the cut.

Tip contact, in some cases, may cause a sudden reverse reaction, kicking the guide bar up and back towards the operator.

Pinching the saw chain along the top of the guide bar may push the guide bar rapidly back towards the operator.

Either of these reactions may cause you to lose control of the saw which could result in serious personal injury. Do not rely exclusively on the safety devices built into your saw. As a chainsaw user, you should take several steps to keep your cutting jobs free from accident and injury.

Kickback is the result of tool misuse and/or incorrect operating procedures or conditions and can be avoided by taking proper precautions as given below:

- Maintain a firm grip with thumbs and fingers encircling the chainsaw handles, with both hands on the saw and position your body and arm to allow you to resist kickback forces. Kickback forces can be controlled by the operator if proper precautions are taken. Do not let go of the chainsaw.

- Do not overreach and do not cut above shoulder height. This helps prevent unintended tip contact and enables better control of the chainsaw in unexpected situations.
- Follow the Oregon® sharpening and maintenance instructions for the saw chain. Decreasing the depth gauge height can lead to increased kickback.

Kickback Safety Devices on this Saw

⚠ DANGER: Never modify or attempt to disable the chain brake.

⚠ DANGER: Only use replacement bars and chains specified by Oregon. Incorrect replacement bars and chains may cause chain breakage and increased risk of kickback injury.

CHAIN BRAKE

This chainsaw comes equipped with a chain brake, which stops both the motor and the motion of the chain when kickback occurs (Fig. 4). The chain brake can be activated by the forward motion of the front hand-guard as the saw rotates backward during kickback; it can also be activated by the inertial forces generated from a kickback event.

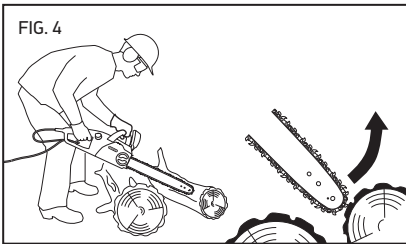

CHAIN

This chainsaw comes equipped with a saw chain that met the reduced kickback performance requirements of the American National Standards Institute (ANSI) and Canadian Standards Association (CSA), ANSI B175.1, ISO 9518, and CSA Z62.3 respectively, when tested according to the provisions of the standards. For replacement chain, see “Specifications and Components” in this manual.

BAR

This saw comes equipped with a reduced kickback guide bar that has a small radius nose. Smaller radius noses have less potential for kickback than a bar of the same size with a larger nose radius.

When replacing the bar, only order the bar listed in this manual to maintain low kickback performance.

Storage, Transporting, and Disposal



STORING THE CHAINSAW

- Unplug the chainsaw.
- Inspect the cord for cuts or damage.
- Clean chainsaw thoroughly.
- Install the guide bar cover.
- Store in a dry place.
- Keep out of reach of children or pets.
- It is normal for a small amount of oil to seep from the guide bar when the chainsaw is not in use. To protect against seepage, install the guide bar cover and place an absorbent pad under the bar.

TRANSPORTING THE CHAINSAW

Tools can shift during transport. Ensure the tool is secure and cannot fall or move into contact with people or property.























- Unplug the chainsaw.
- Install the guide bar.
- If desired, drain the bar and chain oil to reduce seepage.

CHAINSAW DISPOSAL

This Oregon® product is designed and manufactured with high quality materials and components which can be recycled and reused. Please dispose of this equipment in an environmentally correct manner at a local community waste collection/recycling center.

Symbols and Labels

These symbols and labels appear on the chainsaw and/or in this manual.

SYMBOL	NAME	EXPLANATION
	Class II construction	Designated double insulated construction tools
	Safety alert symbol	Indicates that the text that follows explains a danger, warning, or caution.
	Read instructions	The original instruction manual contains important safety and operating information. Read and follow the instructions carefully.
	Wear eye protection	Wear eye protection when operating the chainsaw.
	Wear hearing protection	Wear hearing protection when operating the chainsaw.
	Wear hand protection	Wear gloves when operating the chainsaw and when handling the saw chain.
	Wear head protection	Wear head protection when operating the chainsaw.
	Wear long pants	Wear long pants when operating the chainsaw.
	Wear foot protection	Wear appropriate closed-toe work boots when operating the chainsaw.
	Beware of kickback	 Danger: Kickback can cause severe injuries.
	Bar nose contact	Avoid bar nose contact.
	Chainsaw kickback angle	Designed for use with low kickback saw chain.
	Two-handed hold	Hold saw with both hands.
	One-handed hold	Do not hold the saw with one hand.
	Do not use a ladder	Never stand on a ladder when using the chainsaw.
	Do not dispose	Do not throw in household waste. Take to an authorised recycler.
	Do not expose to rain	Do not operate the chainsaw in wet conditions.
	Damaged cable	Inspect the power cord regularly for damage. Remove the plug from the mains immediately if the cable is damaged or cut.
	Cutting tool	Cutting tool. Do not touch the chain without first deactivating the chainsaw by unplugging it.
	Trip hazard	Know the location of the cord at all times.
	Unplug before maintenance	Unplug before performing any maintenance.

Chainsaw Names and Terms

Alignment flange: The protrusion on the bar pad that fits into the bar slot.

Automatic oiler: The system that automatically lubricates the guide bar and saw chain.

Bar pad: The mounting pad on the powerhead that helps ensure proper alignment of the guide bar.

Bar slot: The cut-out portion of the guide bar that fits on to the alignment flange and mounting stud.

Bystander safety zone: A 20 ft (6 m) circle around the operator that must remain free from bystanders, children and pets.

Chain brake: A device for stopping or locking the saw chain, activated manually or non-manually when kickback occurs.

Chain catcher: A device for retaining the saw chain if it breaks or derails.

Chain gauge: The thickness of the saw chain drive link, where it fits into the bar groove, indicated by the part number stamped on the drive links.

Chain pitch: The distance between any three consecutive rivets on the saw chain divided by two, indicated by the part number stamped on the drive links.

Chainsaw powerhead: A chainsaw without the saw chain or guide bar.

Chain tensioning gear: A gear mounted on the guide bar that adjusts saw chain tension when rotated.

Chain tensioning ring: The ring around the side cover release knob, that when turned, adjusts the saw chain tension.

Drive link: The fin-shaped link of the saw chain that fits into the groove on the guide bar.

Drive sprocket: The toothed part that drives the saw chain.

Effective cutting length: The approximate distance from the root of the spiked bumper to the outside edge of the cutting link with the tensioner set to the middle position.

Felling back cut: The final cut in a tree felling operation made on the opposite side of the tree from the notching undercut.

Front handle: The support handle located at or toward the front of the chainsaw intended to be gripped by the left hand.

Front hand-guard: A structural barrier between the front handle of a chainsaw and the guide bar, which also serves as an activating mechanism for the chain brake.

Guide bar: A railed structure that supports and guides the saw chain. Sometimes simply called the "bar".

Guide bar cover: The plastic cover that protects the guide bar and saw chain when the chainsaw is not in use.

Kickback: The rapid backward and/or upward motion of the guide bar, occurring when the saw chain near the top area of the nose of the guide bar contacts any object (such as a log or branch), or when the wood closes in and pinches the saw chain in the cut.

Low-kickback chain: A chain that complies with the low kickback performance requirements of ANSI B175.1 and CSA Z62.3.

Motor housing: The plastic cover of the chainsaw powerhead.

Mounting stud: The threaded protrusion on the alignment flange that extends through the bar slot.

Notching undercut: A notch cut in a tree to direct the tree's fall.

Rear handle: The support handle located at or toward the rear of the saw intended to be gripped by the right hand.

Rear hand-guard: A structural barrier at the bottom right side of the rear handle to protect the operator in case of rupture or derailing of the saw chain.

Reduced kickback guide bar: A guide bar with a maximum nose radius as specified in ANSI B175.1 and CSA Z62.3 and which has been demonstrated to reduce kickback significantly.

Saw chain: A loop of chain having cutting teeth, that cuts the wood, that is driven by the powerhead and is supported by the guide bar. Sometimes simply called the "chain".

Side cover: The plastic cover on the powerhead that covers the drive sprocket and chain tensioning gear which is removed and installed with the side cover release knob.

Side cover tab: The protrusion on the side cover that fits into a slot in the powerhead. Use it to properly align the side cover during installation.

Spiked bumper: A device fitted to the front of the saw acting as a pivot point when in contact with a tree or log to make cutting easier. Also known as "bucking spikes".

Strain relief bracket: The hook on the rear handle to which the extension cord is looped to protect the cord and prevent unplugging during operation.

Trigger lock-out: A movable stop that prevents the unintentional operation of the trigger switch until manually actuated.

Trigger switch: A device that turns the chainsaw on and off.

Wear parts: Parts such as the saw chain and guide bar that can wear during use and can be replaced by the user.

Product Identification

Know the Chainsaw

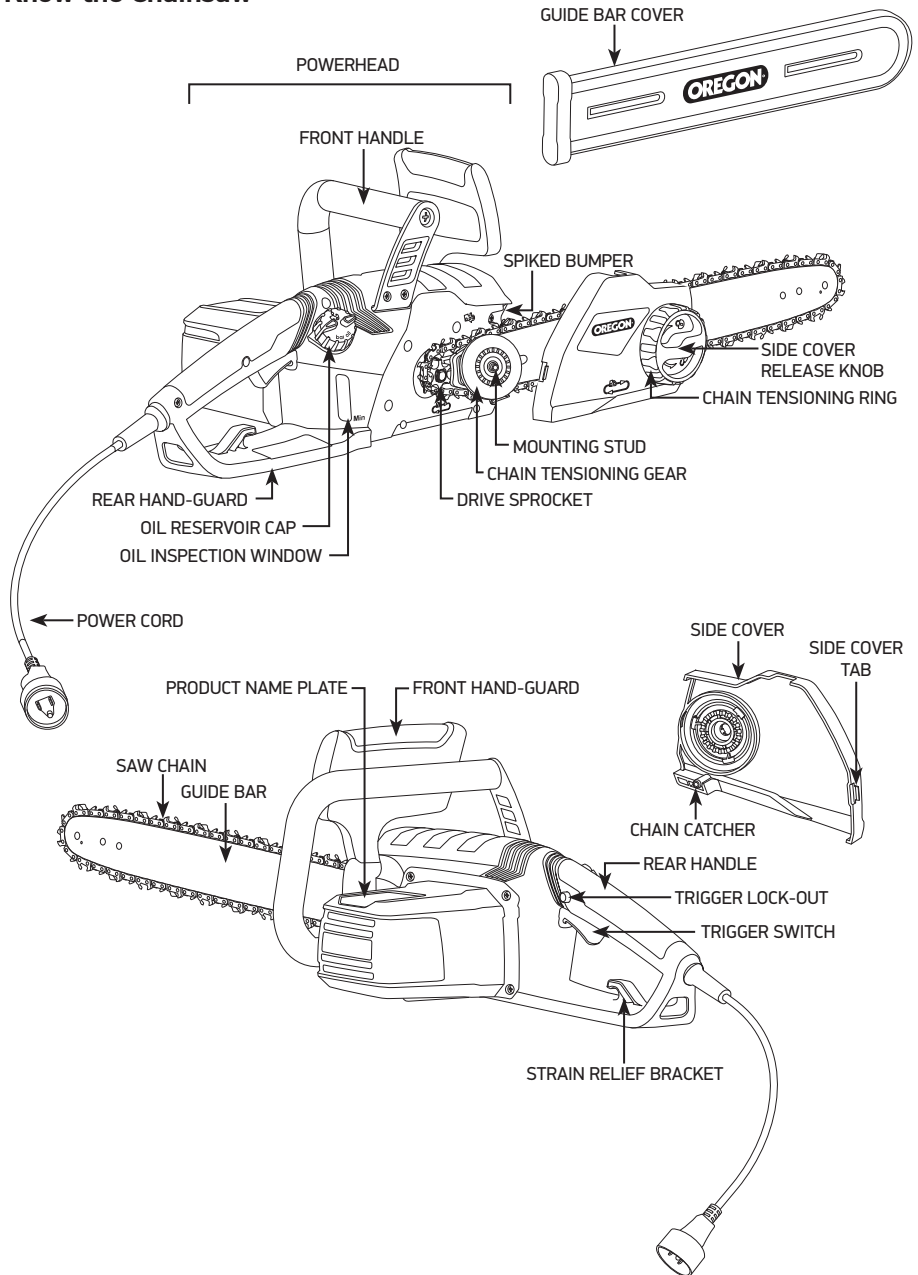

NOTE: See "Preparing for Use" for a list of included items.

Preparing for Use

⚠ DANGER: To avoid serious personal injury, do not operate the chainsaw without the guide bar, saw chain, and side cover properly assembled.

⚠ WARNING: Do not attempt to operate the chainsaw if any part is damaged or missing.

⚠ WARNING: An electric power tool that is plugged in can start accidentally. Unplug the chainsaw before preparing for use or performing maintenance.

What's in the Box?

These items ship with the chainsaw:

- Chainsaw powerhead
- Saw chain and guide bar
- Guide bar cover

After removing the chainsaw from the box, inspect it carefully to ensure no damage has occurred during shipping, and that no parts are missing. If any parts are damaged or missing, do not use the chainsaw. Contact Oregon® at 800.223.5168 to obtain replacement parts.

Checking the Front Hand-Guard Position

After unpacking the chainsaw, check the position of the front hand-guard. The chainsaw will not run with the chain brake engaged. Pull the front hand-guard back towards the front handle before operation (Fig. 5).

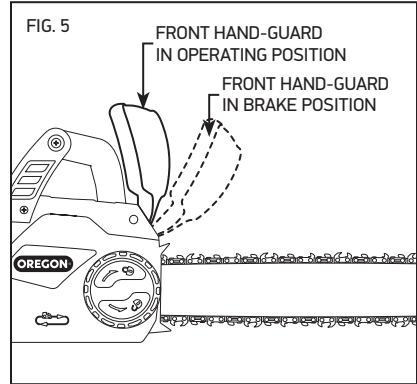

Filling the Bar and Chain Oil Reservoir

IMPORTANT: Bar and chain oil prevents premature wear. Never operate the chainsaw if oil is not visible in the inspection window. Check oil level frequently and fill as needed.

Bar and chain oil is required to properly lubricate the guide bar and saw chain. The chainsaw is equipped with an automatic oiler that deposits oil on the bar and chain when running, keeping them properly lubricated. Use Oregon® bar and chain oil for best results. It is specially designed to provide low friction and faster cuts. NEVER use oil or other lubricants that have not been specifically designed for use on the bar and chain. This can lead to a clogged oil system which may cause premature wear of the bar and chain.

Place the chainsaw on a firm, flat surface so that the oil cap is on top (Fig. 6).

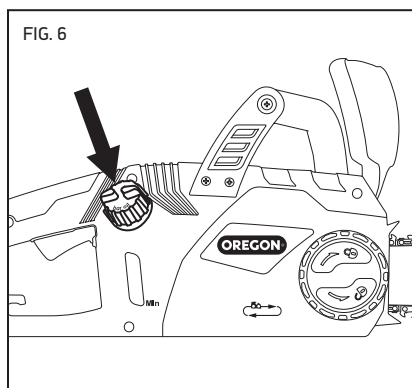

- Clean any debris from the cap area.
- Remove the cap.
- Carefully pour the bar and chain oil into the reservoir.
- Replace the cap and make sure oil is visible in the reservoir.

PRIMING THE OILER

⚠ WARNING: To reduce the risk of injury, never run the chainsaw without the side cover.

⚠ CAUTION: Keep hands, clothing, and hair away from the drive sprocket when priming the oiler.

If this is the first time filling the bar and chain oil reservoir, or if the chainsaw has been stored for a long period of time without use, prime the oiler.

Wear gloves.

- Unplug the chainsaw.
- Loosen the side cover release knob slightly, but do not remove the side cover.
- Loosen the chain tensioning ring (turn it counterclockwise) as far as it will go.
- Loosen the side cover release knob and remove the side cover.
- Remove the guide bar and saw chain.
- Plug in the chainsaw.
- Install the side cover, then lightly tighten the side cover release knob.
- Run the chainsaw for about two minutes.

- Unplug the chainsaw, remove the side cover and check for oil on the bar pad (Fig. 7).

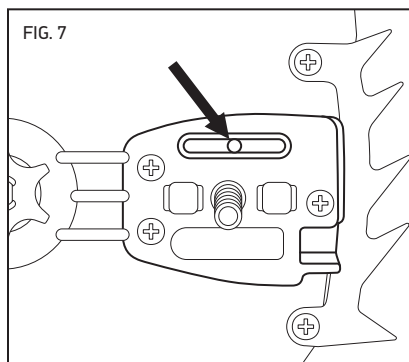

- If no oil is present on the bar pad, replace the side cover and run for another 30 seconds.
- When oil begins to seep from the hole, unplug the chainsaw and replace the bar and chain as described in "Maintaining the Guide Bar".

If oil is not visible in the reservoir, additional bar and chain oil is necessary.

Tensioning the Saw Chain



⚠ WARNING: An electric power tool that is plugged in can start accidentally. Unplug the chainsaw before preparing for use or performing maintenance.

⚠ WARNING: If the chain is still loose when the saw is at maximum tension, replace the chain.

IMPORTANT: Only tension the saw chain when the chain is cool. A hot chain may contract and damage the guide bar or chain as it cools.

Wear gloves.

- Unplug the chainsaw before tensioning.
- Loosen the side cover release knob slightly, but do not remove the side cover.
- Hold up the nose of the guide bar (Fig. 8) and turn the chain tensioning ring clockwise.

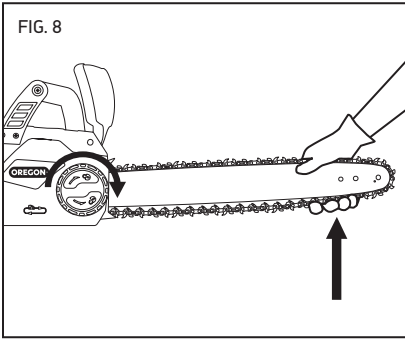

- Tighten the chain tensioning ring until the lowest cutters underneath the bar solidly contact the bar (Fig. 9).

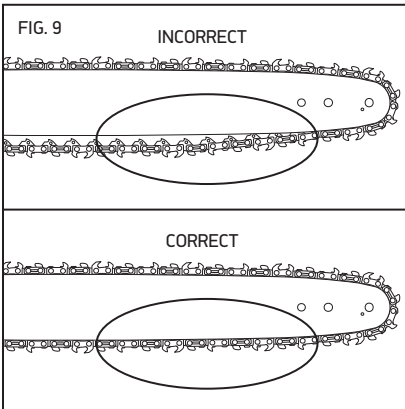

- Tighten the side cover release knob.
- Lightly pull on the chain. The tension is correct when the chain snaps back after being pulled 3 mm away from the guide bar.
- After a short period of use, allow the chain to cool, unplug the chainsaw and check the tension again. Watch tension carefully for the first half-hour of use and periodically throughout the life of the chain readjusting as required when the chain and bar are cool to the touch. Never tension chain when it is hot.

Chain will stretch as a result of normal use, however, insufficient oil, aggressive use, or failure to perform recommended maintenance can lead to premature stretching.

Operating the Chainsaw



General Operation

⚠ DANGER: To avoid serious personal injury, do not overreach and do not stand on a ladder, stepstool, or any raised position that is not fully secured. Never cut above shoulder height.

⚠ WARNING: To reduce the risk of injury, always wear proper boots, gloves, head, ear, and eye protection.

GRIP

Always grip the tool with both hands. Grasp the front handle with the left hand and the rear handle with the right (Fig. 10). Wrap the fingers over the top of the handle with the thumb below the handle.

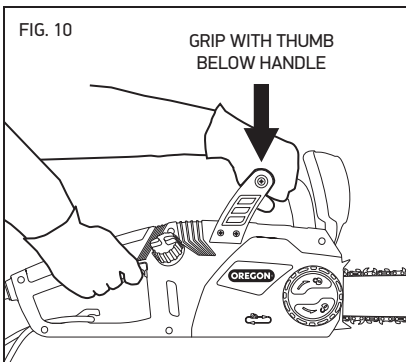

FOOTING

Stand with both feet on solid ground with weight evenly spread between them (Fig. 11).

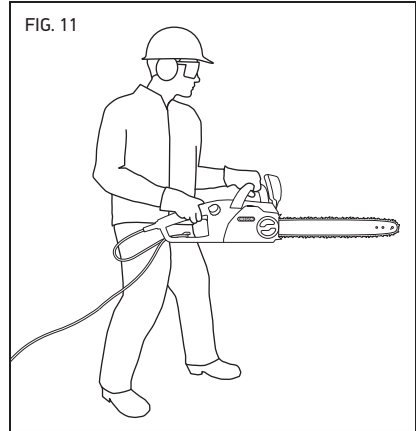

STOPPING THE CHAINSAW

Release the trigger switch to stop the chainsaw.

STARTING THE CHAINSAW

⚠ WARNING: To reduce the risk of injury, never defeat the interlock by taping, wiring or tying down the trigger lock-out.

Make sure the chain brake is not engaged.

Grasp the front and rear handles firmly. Press and hold the trigger lock-out with the thumb (1). To start the saw, squeeze the trigger switch (2) (Fig. 12). There is no need to continue to press the trigger lock-out. It will remain disengaged until the trigger is released.

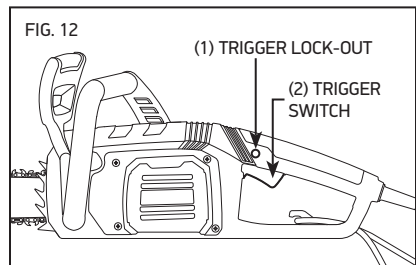

TESTING THE CHAIN BRAKE

Make sure the chain brake is working before using the chainsaw. To check brake operation:

- Place the saw on a firm, flat surface.
- Start the saw briefly.
- Keep the left hand on the front handle and roll the left wrist to move the front hand-guard forward to manually activate the chain brake (Fig. 13).

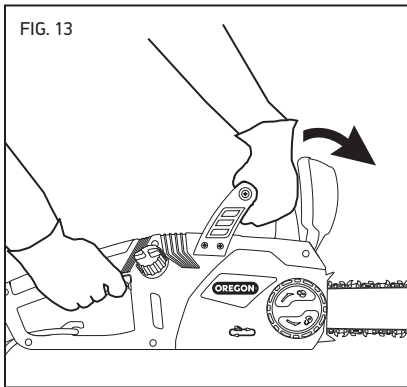

- Release the trigger switch.

A properly functioning chain brake stops the motor and saw chain immediately. If the motor and saw chain do not stop immediately, have the chain brake checked at an approved service location.

- Return the front hand-guard to operating position.

Power Cord Use and Care

SELECTING AN EXTENSION CORD

Select an extension cord that is:

- Specifically labelled for outdoor use
- Of a wire size (AWG) heavy enough to carry the current the full length of the cable according to the table below

Select the gauge of extension cord based on the desired length and the electrical specifications found on the product label.

These are the recommended gauges based on the length of cord.

CORD LENGTH (FT)	MIN. WIRE SIZE
0-50	14 AWG (1.5mm ²)
51-100	12 AWG (3.0mm ²)

Make sure the insulation is free of cracks and that the plugs on both ends are undamaged.

USING THE STRAIN RELIEF BRACKET

It is important to use the strain relief bracket for two reasons:

- It saves wear on both the power cord and the extension cord and their plugs.
- It prevents the chainsaw from becoming unplugged from the extension cord accidentally.

To use the strain relief bracket, bend the extension cord into a U-shape and put it through the hole in the rear handle. Slide the loop of cord over the hook and tug lightly until snug (Fig. 14).

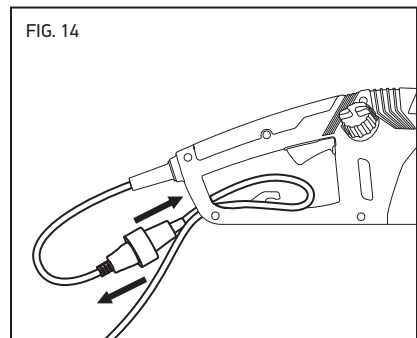

Cutting

⚠ WARNING: To reduce the risk of injury, wear proper boots, gloves, head, ear, and eye protection.

⚠ WARNING: To reduce the risk of electric shock, make sure the cord insulation is intact and that the cord is in a dry location where there is no danger of it being cut or tripped over.

⚠ WARNING: To reduce the risk of injury, always be sure of footing and hold the chainsaw firmly with both hands while the motor is running.

⚠ WARNING: To reduce the risk of injury, plan ahead and plan multiple escape paths before beginning work.

⚠ CAUTION: Establish a bystander safety zone of 20 ft (6 m) prior to operation of this equipment. Bystander safety zone is a minimum 20 ft (6 m) circle around the operator that must remain free from bystanders, children and pets (Fig. 15). Felling operations require a larger safety zone according to the size of the tree, see “Felling a Tree” section.

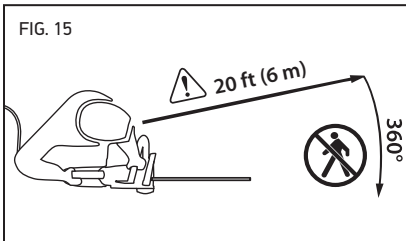

IMPORTANT: Practice cutting logs on a sawhorse or cradle until you become comfortable operating the saw.

To get the best performance and to operate the saw safely, follow these instructions:

- Observe all applicable national and municipal rules and regulations for cutting.
- Take frequent breaks to reduce the risk of injury.
- Before beginning to cut, make sure the saw chain is properly tensioned and the chain is sharp.

Saw chains are made to cut wood only. Do not use the chainsaw to cut any other materials, and do not allow the chain to come into contact with dirt, stones, nails, staples, or wire. These materials are extremely abrasive and will wear away protective plating from the chain in a very short time.

Sharpen or replace the saw chain if any of these conditions occur:

- The pressure required to make cuts increases noticeably.
- Wood chips coming off of the chain are very fine or dust-like.

Do not work with a dull chain as it will increase the effort required to cut, cause jagged cuts, increase wear on the chainsaw and increase the risk of kickback. Never force a dull chain to cut.

- Assume the proper cutting grip and stance in front of the wood with the saw turned off. Press the trigger lock-out and squeeze the trigger switch. Let the chain reach full speed before beginning the cut.
- Begin cutting by lightly pressing the guide bar against the wood. Use only light pressure and let the saw do the work.
- Maintain a steady speed throughout the cut releasing pressure just before the end of the cut.
- Know the location of the cord at all times to avoid trip hazards and avoid cutting the cord.
- Know the location of the tip of the bar at all times and avoid contact with other objects.
- If the saw stops suddenly when cutting, remove the saw from the cut, then resume cutting using lighter pressure on the work piece.

PRUNING

⚠ CAUTION: Falling limbs may bounce or “spring back” after they hit the ground so it is essential to keep the ground clear to provide multiple retreat paths. Clear the work area and wear head protection.

Pruning is removing dead or overgrown branches to maintain plant health.

- Plan retreat paths before beginning to cut, and make sure there are no obstructions. Always know how to get out of the way of falling branches.
- Make sure bystanders or helpers are a safe distance from falling branches. Bystanders or helpers should not stand directly in front of or behind the operator. See Fig. 15.
- Maintain solid footing and hold the chainsaw firmly with both hands. Do not overreach. Never climb a tree or ladder to reach high limbs.
- Secure any branches that might be hazardous.
- Use proper auxiliary equipment.
- Prune lower limbs before pruning higher ones.
- Allow the saw chain to achieve full speed before cutting.
- Apply light pressure to the branch.
- For long limbs (Fig. 16), cut the end of the limb first (1) to relieve pressure from the limb, then prune closer to the trunk (2).

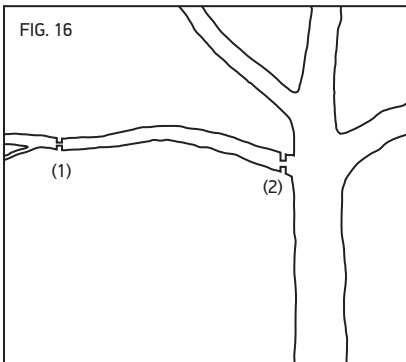

- Thick limbs (greater than 4 inch (10 cm) in diameter) can splinter or pinch the chain when making a single cut from the top. To avoid pinching or splintering, first make one shallow relief cut on the bottom surface of the limb (1), then cut the limb all of the way through from the top of the limb (2) to match the bottom cut (Fig. 17).

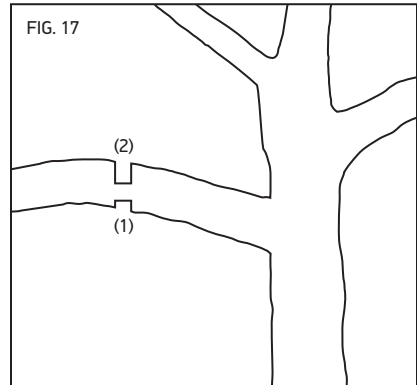

- After most of the limb has been removed, make one smooth cut near the trunk (Fig. 18).

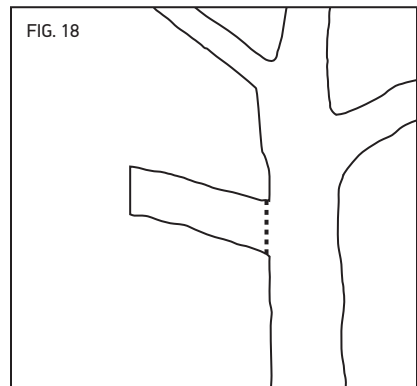

FELLING A TREE

⚠ CAUTION: A tree is likely to roll or slide downhill after it is felled. Plan and clear a retreat path before cuts are started. The retreat path should extend back and diagonally to the rear of the expected line of fall (Fig. 19).

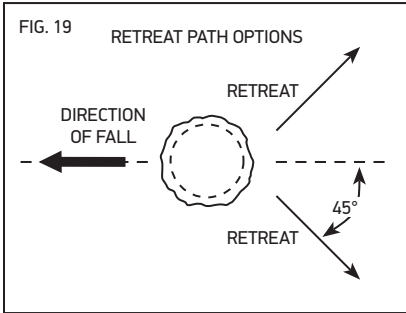

Felling is cutting down a tree.

- Before felling is started, consider the natural lean of the tree, the location of larger branches and the wind direction to judge which way the tree will fall.
- Remove dirt, stones, loose bark, nails, staples and wire from the tree where felling cuts are to be made.
- When bucking and felling operations are being performed by two or more persons at the same time, separate the felling operation from the bucking operation by a distance of at least twice the height of the tree being felled.
- Trees should not be felled in a manner that would endanger any person, strike any utility line or cause any property damage. If the tree contacts any utility line, immediately leave the area and notify the utility company.
- Use the metal spikes on the front of the saw to support the saw on the wood. Set metal spiked bumper into the wood and use as a leverage point to increase stability when cutting large diameter wood.

Notching Undercut

- First, make the notch 1/3 the diameter of the tree perpendicular to the direction of fall. Make the lower horizontal notching undercut first (1). This will help to avoid pinching of either the saw chain or the guide bar when the second cut (2) is being made (Fig. 20).

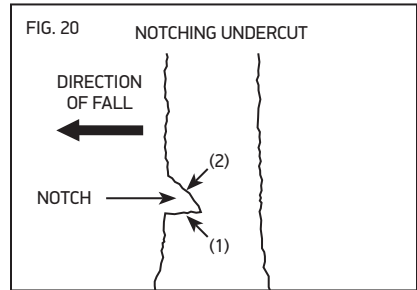

Felling Back Cut

- Second, make the felling back cut at least 2 in (50 mm) higher than the horizontal notching undercut (Fig. 21). Keep the felling back cut parallel to the horizontal notching undercut.

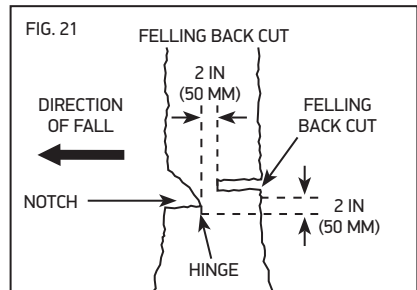

- Make the felling back cut so enough wood is left to act as a hinge. The hinge wood keeps the tree from twisting and falling in the wrong direction. Do not cut through the hinge.
- As the felling cut gets close to the hinge, the tree should begin to fall.

- If there is any chance that the tree may not fall in the desired direction or it may rock back and bind the saw chain, stop cutting before the felling back cut is complete and use wedges of wood, plastic or aluminium to open the cut and drop the tree along the desired line of fall.
- When the tree begins to fall, remove the chainsaw from the cut, stop the motor, put the chainsaw down, then use the retreat path planned.
- Be alert for overhead limbs falling and watch footing.

LIMBING A TREE

⚠ CAUTION: Limbs under tension can “spring back” and contact the operator or throw the chainsaw out of control resulting in personal injury. Always be alert for wood under tension which may strike the operator or chainsaw when cut.

Limbing is removing the branches from a fallen tree.

- When limbing, leave larger lower limbs to support the log off the ground.
- Remove the small limbs in one cut.
- Branches under tension should be cut from the bottom up to avoid binding the chainsaw (Fig. 22).

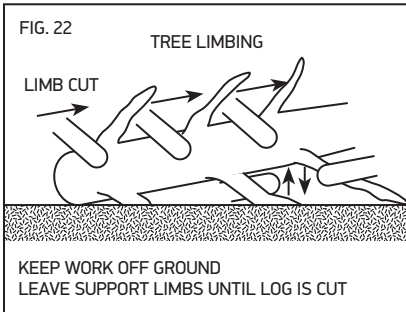

BUCKING A LOG

⚠ CAUTION: Bucking logs under tension increases the chance of kickback. Use one of the methods below to support the log when bucking.

Bucking is cutting a log into lengths. It is important to make sure footing is firm and weight is evenly distributed on both feet. When possible, the log should be raised and supported by the use of limbs, logs or chocks.

- When the log is supported along its entire length, cut from the top (overbuck), cut from the top (overbuck), cut from the top (overbuck) (Fig. 23).

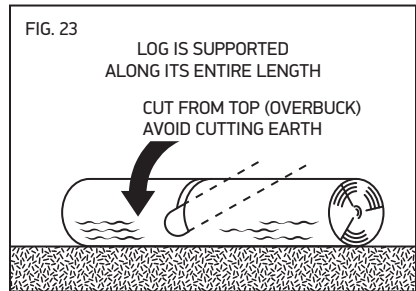

- When the log is supported on one end, cut 1/3 the diameter from the underside (underbuck), then make the finished cut by overbucking to meet the first cut (Fig. 24).

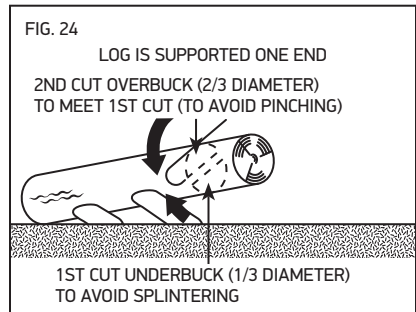

- When the log is supported on both ends, cut 1/3 of that diameter from the top overbuck, then make the finished cut by underbucking the lower 2/3 to meet the first cut (Fig. 25).

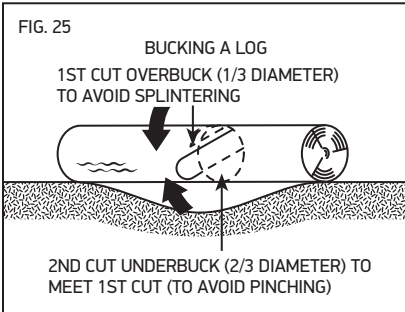

- When bucking on a slope, always stand on the uphill side of the log (Fig. 26).

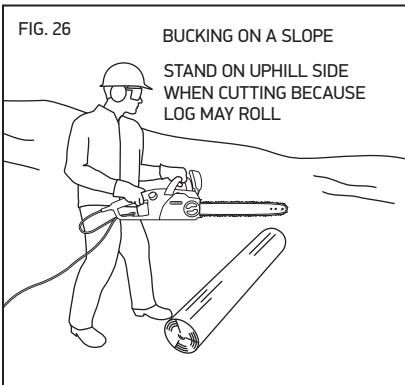

- To maintain complete control when cutting through, release the cutting pressure near the end of the cut without relaxing the grip on the chainsaw handles.
- Don't let the chain contact the ground.
- After completing the cut, wait for the saw chain to stop before you move the chainsaw.
- Always stop the motor before moving from tree to tree.

Maintenance and Cleaning



⚠ WARNING: Failure to identify and replace damaged or worn parts can cause serious personal injury. Inspect the chainsaw regularly. Regular inspection is the first step to proper maintenance. Follow the guidelines below to maximize safety and satisfaction. Have any damaged or excessively worn parts replaced immediately.

⚠ WARNING: An electric power tool that is plugged in can start accidentally. Unplug the chainsaw before preparing for use or performing maintenance.

⚠ CAUTION: When cleaning the chainsaw, do not immerse in water or other liquids.

Inspection

Before each use and if the chainsaw has been dropped, inspect these parts:

- **Cord:** Ensure the plug is in good condition and not bent or corroded, and that the insulation is intact. If the cord is damaged, do not use. Contact an authorized service dealer.
- **Handles:** Front and rear handles should not have cracks or other damage. They should be clean and dry.
- **Front Hand-Guard:** The front hand-guard should be free of damage and able to move easily back and forth. When moved, the front hand-guard should activate the chain brake.
- **Guide Bar:** The bar should be straight and free of chips, cracks or excessive wear.
- **Saw Chain:** The chain should be properly tensioned and sharp and all components free of cracks, chips, broken teeth or excessive wear. See “Tensioning the Saw Chain” and “Sharpening the Saw Chain”.

- **Side Cover:** The side cover should be free of cracks or other damage. It should fit tightly to the saw body with no warping. Make sure the chain catcher is free of cracks.
- **Chain Brake:** Test the chain brake to make sure it is functioning properly. See “Testing the Chain Brake” under “General Operation.”
- **Oil Level:** Make sure the oil reservoir is full before use.
- **Motor Housing:** Check for cracks in the cover and debris in the air intake vents.

Periodically inspect these parts:

- **Drive Sprocket:** Look for deep grooves, broken teeth or burrs.
- **Chain Tensioning Gear:** Inspect the gear for cracks, chips, loose screw, warping or other damage.
- **Bar-Mounting Area Underneath Side Cover:** Make sure the bar mounting stud is not bent, stripped or cross-threaded and that the bar pad and alignment flange are free of debris and intact.

Cleaning

⚠ CAUTION: When cleaning the chainsaw powerhead, do not immerse in water or other liquids.

Wear gloves.

- Unplug the chainsaw.
- Remove wood chips and other debris from the motor housing and the vents.
- Always clean out wood chips, saw dust and dirt from the bar groove when replacing the chain.
- Make sure the cord and plug are dry before connecting to an outlet.

Tensioning the Saw Chain

IMPORTANT: Only tension the saw chain when the chain is cool. A hot chain may contract and damage the guide bar or chain as it cools.

If the chain does not touch the underside of the bar when the chainsaw is off and cool, it should be tensioned.

Tension the chain as described in “Tensioning the Saw Chain” in the “Preparing for Use” section of the manual.

Sharpening the Saw Chain

It is recommended that an Oregon® Service Dealer sharpen the chain, but it can also be sharpened by the operator.

⚠ WARNING: If the chain is incorrectly sharpened or the depth gauge is set too low, there is an increased risk of injury. Always sharpen the chain according to the specifications described in this manual.

IMPORTANT: Sharpening according to these instructions will address minor damage to the saw chain from contact with dirt or similar occurrences. To repair more serious saw chain damage (such as after contact with concrete), take the chain to an authorised Oregon® service dealer, or replace the chain.

Chain sharpening requires these tools (available in a kit from Oregon®; see “Specifications and Components”):

- File guide
- 4 mm (5/32 in) round saw chain sharpening file (use only special saw chain sharpening files)
- 0.025 inch (0.65 mm) depth gauge tool
- Flat file

After collecting the tools, wear gloves and eye protection, and unplug the chainsaw. Then, file the chain to set the depth gauge:

- Loosen the side cover release knob slightly, but do not remove the side cover.
- Loosen the chain tensioning ring (turn it counterclockwise) as far as it will go.
- Loosen the side cover release knob and remove the side cover.
- Remove the chain.
- Place the chain in a vise to hold it steady.

- Place the depth gauge tool on top of the chain so that one depth gauge protrudes through the slot in the tool.
- If the depth gauge extends above the top of the slot, file the depth gauge down level with the top of the tool using a flat file (Fig. 27). Never file the depth gauge down enough to exceed the depth gauge setting specified in this manual.

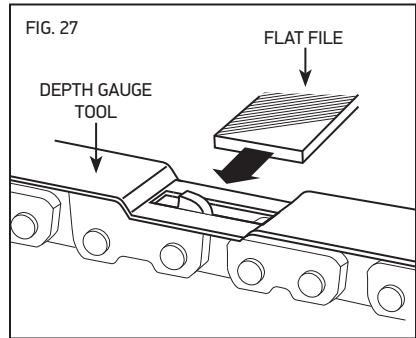

IMPORTANT: Sharpen in one direction only, from inside to outside. Never sharpen with a back-and-forth motion.

- File from the inside surface of the depth gauge to the outside (Fig. 28).

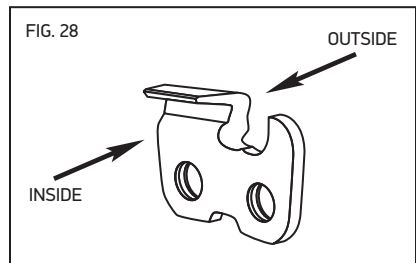

- Remove the depth gauge tool.
- After lowering, always file off the front corner of each depth gauge parallel to its original rounded or ramped shape (Fig. 29).

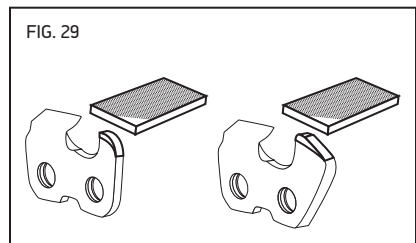

- Repeat for each depth gauge on the chain.
- After setting the depth gauge, sharpen the cutters:
- Place the chain file into the file guide.
 - Align the file guide so that the correct top plate filing angle marked on the file guide is parallel to the chain (Fig. 30).

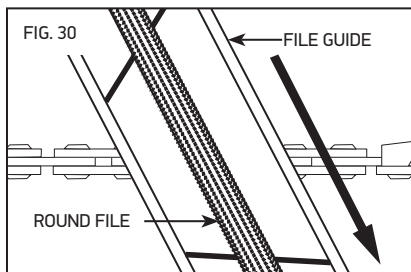

- Sharpen cutters on one side of the chain first. Make 3-4 strokes with the file from the inside of each cutter to the outside. Use the same number of strokes on each cutter. Then, turn the chainsaw around and repeat for cutters on the other side of the chain (Fig. 31).

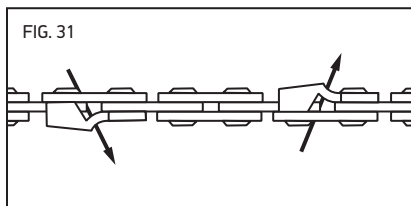

- File back any damage on the chrome top or side plates (Fig. 32).

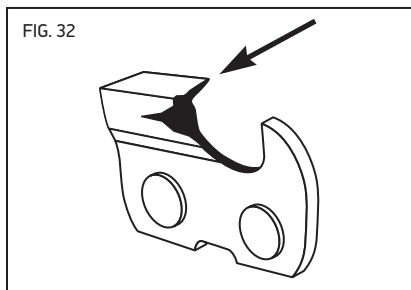

- Keep all cutter lengths equal.
- After sharpening all cutters, use the file guide to check the depth gauges again. Reset the depth gauge if necessary.
- Replace the chain and the side cover.

Replacing a Worn Saw Chain

When the saw chain becomes cracked or has broken teeth, is stretched to the point that it cannot be kept at proper tension or simply cannot be sharpened, it must be replaced.

Wear gloves.

- Unplug the chainsaw.
- Loosen the side cover release knob slightly, but do not remove the side cover.
- Loosen the chain tensioning ring (turn it counterclockwise) as far as it will go.
- Loosen the side cover release knob and remove the side cover.
- Remove the saw chain.
- Loop the new saw chain onto the drive sprocket so that the cutting edges of the teeth along the top of the bar face away from the powerhead (Fig. 33).

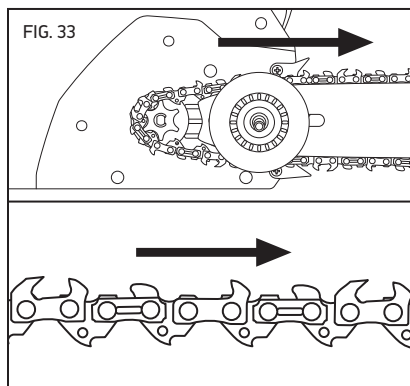

- Feed the chain into the groove of the bar and slide the bar away from the motor to remove slack from the chain (Fig. 34).

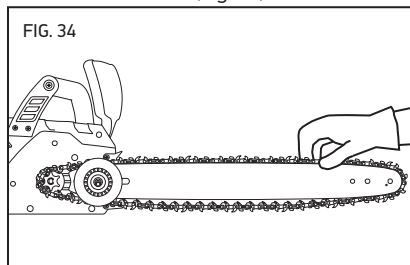

- Install the side cover, making sure the chain catcher and side cover tab are seated in their proper locations (Fig. 35), then lightly tighten the side cover release knob.

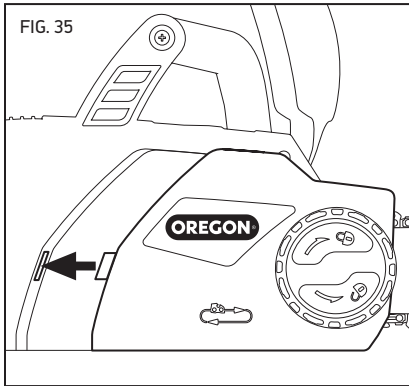

- Tension the chain as described in “Tensioning the Saw Chain” in the “Preparing for Use” section of the manual.

IMPORTANT: The saw chain must be properly tensioned before using. See “Tensioning the Saw Chain” in the “Preparing for Use” section of the manual.

Maintaining the Guide Bar

⚠ CAUTION: The guide bar can be hot after cutting. Wear gloves to avoid burns.

To even bar wear and maximize bar life, flip the bar occasionally.

Wear gloves.

- Unplug the chainsaw.
- Loosen the side cover release knob slightly, but do not remove the side cover.
- Loosen the chain tensioning ring (turn it counterclockwise) as far as it will go.
- Loosen the side cover release knob and remove the side cover.
- Remove the bar and chain and inspect for damage and wear.

- Remove the screw from the back side of the chain tensioning gear and remove the chain tensioning gear from the guide bar (Fig. 36).

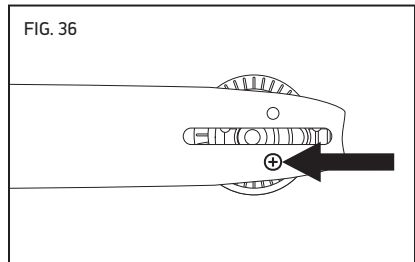

- Flip the bar (Fig. 37).

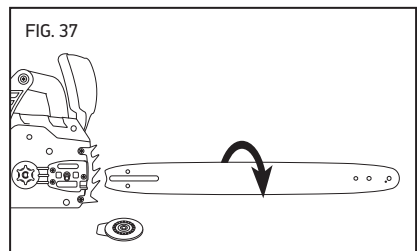

- There is a rubber washer that is important to the function of the saw. The rubber washer must be in place around the pin on the tensioner before the tensioner is screwed onto the bar (Fig. 38).

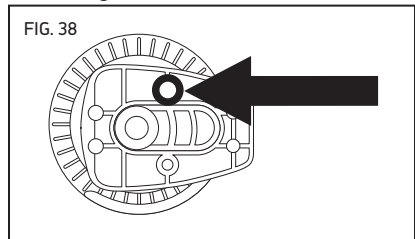

- Place the chain tensioning gear on the side of the guide bar facing you such that the rectangular piece does not protrude past the edges of the guide bar and replace the screw.

- Place the guide bar on the bar pad by sliding the bar slot over the alignment flange (Fig. 39).

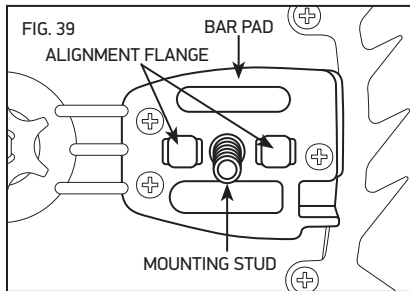

- Replace the saw chain as described in “Replacing a Worn Saw Chain”.
- Tension the chain as described in “Tensioning the Saw Chain” in the “Preparing for Use” section of the manual.

Replacing a Worn Guide Bar

⚠ WARNING: The edges of a worn guide bar, particularly the edges of the groove where the chain touches the bar, can be extremely sharp. Use appropriate hand protection.

When the guide bar becomes cracked or has excessive wear around the edges, particularly in the groove where the saw chain touches the bar, it must be replaced. Also, if the nose sprocket is worn, has teeth missing or does not turn smoothly, the bar must be replaced.

Wear gloves.

- Unplug the chainsaw.
- Loosen the side cover release knob slightly, but do not remove the side cover.
- Loosen the chain tensioning ring (turn it counterclockwise) as far as it will go.
- Loosen the side cover release knob and remove the side cover.
- Remove the bar and chain.
- Remove and the screw from the back side of the chain tensioning gear and remove the chain tensioning gear from the guide bar as described in “Maintaining the Guide Bar”.
- Place the chain tensioning gear on the new guide bar and replace the screw.

- Replace the guide bar as described in “Maintaining the Guide Bar”.
- Replace the chain as described in “Replacing a Worn Saw Chain”.
- Tension the chain as described in “Tensioning the Saw Chain”.

Replacing a Worn Chain Tensioning Gear

Replace the chain tensioning gear if it will not hold the bar and chain at proper tension or if it is otherwise damaged.

Wear gloves.

- Unplug the chainsaw.
- Loosen the side cover release knob slightly, but do not remove the side cover.
- Loosen the chain tensioning ring (turn it counterclockwise) as far as it will go.
- Loosen the side cover release knob and remove the side cover.
- Remove the bar and chain.
- Remove the screw from the back side of the chain tensioning gear and remove the chain tensioning gear from the guide bar as described in “Maintaining the Guide Bar”.
- Place the new chain tensioning gear on the side of the guide bar facing you, and replace the screw.
- Place the guide bar on the bar pad by sliding the bar slot over the alignment flange as described in “Maintaining the Guide Bar”.
- Replace the saw chain as described in “Replacing a Worn Saw Chain”.
- Tension the chain as described in “Tensioning the Saw Chain” in the “Preparing for Use” section of the manual.

Replacing the Drive Sprocket

Replace the drive sprocket after every two saw chain replacements or when the sprocket is damaged.

Wear gloves.

- Unplug the chainsaw.
- Loosen the side cover release knob slightly, but do not remove the side cover.
- Loosen the chain tensioning ring (turn it counterclockwise) as far as it will go.
- Loosen the side cover release knob and remove the side cover.
- Remove the bar and chain.
- Use a small flat screwdriver to pry open and remove the e-clip, then remove the drive sprocket and spring (Fig. 40).

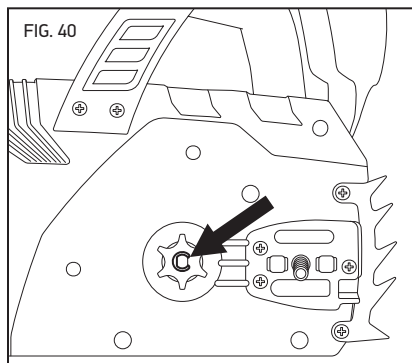

- Insert the new spring and drive sprocket, and install the new e-clip (Fig. 41).

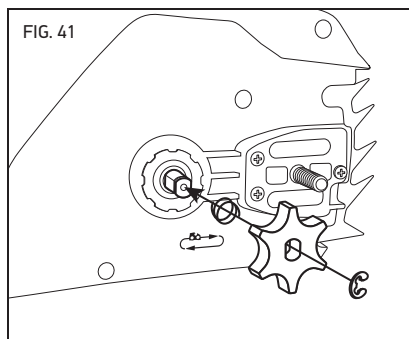

- Replace the bar and chain as described in "Replacing a Worn Saw Chain".
- Tension the chain as described in "Tensioning the Saw Chain" in the "Preparing for Use" section of the manual.

Additional Maintenance Information

For further information on maintaining the saw chain, guide bar and drive sprocket, consult the Oregon® Maintenance and Safety Manual at <http://oregonproducts.com/maintenance/manual.htm>.

Troubleshooting

Use this table to see possible solutions for problems with the chainsaw. If these suggestions do not solve the problem, see “Warranty and Service”.

SYMPTOM	POSSIBLE CAUSE	RECOMMENDED ACTIONS
Motor stops while cutting	Chain pinched in cut	Undercut limb to relieve pressure on limb. See “Cutting”.
	Cord is damaged or severed	If extension cord is damaged, do not use and replace it. If chainsaw cord is damaged, do not use and contact an approved service location.
	Chain brake is engaged	Set the front hand-guard to the operating position as described in “Checking the Front Hand-Guard Position”.
Motor does not run or runs intermittently	Saw is not plugged in	Plug in the saw.
	Cord is damaged or severed	If extension cord is damaged, do not use and replace it. If chainsaw cord is damaged, do not use and contact an approved service location.
	GFCI outlet is tripped	Unplug extension cord, reset GFCI and plug the extension cord back in.
	Bad electrical outlet	Plug extension cord into a different outlet.
	Chain brake engaged	Set the front hand-guard to the operating position as described in “Checking the Front Hand-Guard Position”.
	Trigger lock-out not pressed	Press the trigger lock-out before squeezing the trigger switch. See “General Operation”.
	Debris in side cover	Unplug the chainsaw, then remove side cover and clean out debris.
Motor does not stop when chain brake is engaged	Debris preventing full movement of front hand-guard	Clean debris from external chain brake mechanism.
	Possible chain brake malfunction	⚠ WARNING: Operating a chainsaw without a functioning chain brake could lead to serious personal injury. Contact an approved service location before using.
Motor runs, but saw chain does not rotate	Chain not engaging drive sprocket	Reinstall the chain, making sure the drive links on the chain are fully seated on the drive sprocket. See “Replacing a Worn Saw Chain”.
	Guide bar nose sprocket is not turning	Replace the guide bar. See “Replacing a Worn Guide Bar”.

SYMPTOM	POSSIBLE CAUSE	RECOMMENDED ACTIONS
Chainsaw does not cut properly	Insufficient chain tension	Tension the chain. See “Tensioning the Saw Chain” in the “Preparing for Use” section of the manual.
	Dull chain	See “Sharpening the Saw Chain”.
	Chain installed backwards	Install the chain with the teeth facing the correct direction. See “Replacing a Worn Saw Chain”.
	Worn chain	Replace the chain. See “Replacing a Worn Saw Chain”.
	Dry or excessively stretched chain	Check the oil level. Refill oil reservoir if necessary. See “Filling the Bar and Chain Oil Reservoir”.
	Chain not in bar groove	Reseat chain onto groove. See “Replacing a Worn Saw Chain”.
Chain loosening or coming off of guide bar	Side cover not installed correctly	Properly install side cover ensuring the tab at rear of side cover is tucked into saw body.
Bar and chain excessively hot and/or smoking	Chain is under-lubricated	Check the oil level. Refill oil reservoir if necessary. See “Filling the Bar and Chain Oil Reservoir”.

Specifications and Components

⚠ WARNING: Using replacement parts other than those specified in this instruction manual increases the risk of injury. Never use cutting attachments other than those described in this manual. Serious or even fatal injuries could result if the wrong cutting attachments are used.

REPLACEMENT COMPONENTS	PART NUMBER
Guide bar	180SDEA041
Replacement Chain	S62
Drive sprocket	570964
Chain tensioning gear	570963
SPECIFICATIONS	
Voltage	120 VAC 60 Hz
Amperage	15 Amps
Power	1800 Watts
Oil capacity	4.7 oz (140 ml)
Bar and chain oil	Oregon® brand
Dry weight assembled	13.1 lb (6 kg)
Dry weight without bar and chain	11 lb (5 kg)
Max bar length	18 inches (450 mm)
Effective cutting length	17 inches (43 cm)
Chain pitch	3/8" Low Profile™
Chain gauge	.050 in
Drive sprocket teeth	6
No load chain speed	48.1 ft/s (14.7 m/s)

Warranty and Service

Warranty

Blount, Inc. warrants all registered Oregon® CS1418 Chainsaws for a period of two (2) years. This warranty is valid only for units that have been used for personal use that have not been hired or rented, or used for commercial or industrial use. During the warranty period, Blount will replace or, at its option, repair for the original purchaser only, free of charge, any product or part which is found upon examination by Blount to be defective in material and/or workmanship. The purchaser shall be responsible for all transportation charges and any cost of removing any part submitted for replacement under this warranty.

Keep Original Receipt

Please attach original receipt from initial purchase to this manual and file. For warranty service, please bring product and receipt to the dealer where product was purchased. Or contact Oregon® at 800.223.5168.

Service and Support Information

Visit us on the web at OregonProducts.com for service center information, or contact our customer service department at 800.223.5168 for assistance, additional technical advice, repair, or replacement parts.

For safety, use only genuine factory replacement parts on the chainsaw. Our service center is staffed with trained personnel to efficiently provide support and assistance with adjustment, repair, or replacement of all Oregon® products.

Table des matières



Instructions de sécurité importantes	34
Définitions des signaux de sécurité	34
Avertissements de sécurité généraux relatifs aux outils électriques	34
Sécurité de la zone de travail	34
Sécurité électrique.	34
Sécurité personnelle	35
Utilisation et entretien des outils électriques.	35
Réparation	36
Avertissements de sécurité relatifs à la tronçonneuse	36
Causes et préventions de rebonds par l'utilisateur.	37
Dispositifs de sécurité concernant l'effet de rebond sur cette tronçonneuse.	38
Entreposage, transport et élimination	38
Symboles et étiquettes.	39
Noms et termes relatifs à la tronçonneuse	40
Identification du produit	41
Préparation avant utilisation	42
Contenu de la boîte	42
Vérification de la position du protège-main avant	42
Remplissage du réservoir d'huile du guide et de la chaîne	42
Tension de la chaîne de tronçonneuse	43
Utilisation de la tronçonneuse.	45
Utilisation générale	45
Utilisation et entretien du câble d'alimentation.	46
Découpage	47
Entretien et nettoyage	52
Inspection	52
Nettoyage.	52
Tension de la chaîne de tronçonneuse	53
Affûtage de la Chaîne.	53
Remplacement d'une chaîne usée	54
Entretien du guide-chaîne	55
Remplacement d'un guide-chaîne usé	56
Remplacement d'un dispositif de serrage de la chaîne usé	56
Remplacement du pignon d'entraînement.	57
Informations supplémentaires relatives à l'entretien	57
Dépannage	58
Caractéristiques et composants.	60
Garantie et entretien	61

Instructions de sécurité importantes

Introduction

Cette tronçonneuse est conçue pour une utilisation légère et occasionnelle. Elle n'est pas conçue pour abattre de grands arbres ou couper des troncs d'un gros diamètre. Cette tronçonneuse n'est pas conçue pour l'entretien des arbres. Ne coupez pas d'arbres ni de bois dont le diamètre est supérieur à la longueur de coupe effective de la tronçonneuse, c'est-à-dire 43 cm (17 po).

Définitions des signaux de sécurité

SYMBOLE	SIGNAL	SIGNIFICATION
	AVERTISSEMENT	Indique un risque potentiel qui pourrait causer de graves blessures.
	MISE EN GARDE	Indique un risque potentiel qui pourrait gravement endommager l'outil ou causer des blessures légères ou modérées.
	IMPORTANT	En suivant ces instructions, vous augmenterez votre degré de satisfaction quant à l'utilisation du produit.

Avertissements de sécurité généraux relatifs aux outils électriques

⚠ AVERTISSEMENT : lisez et comprenez l'ensemble des instructions et avertissements de sécurité. Le non-respect des avertissements de sécurité et des instructions peut entraîner une décharge électrique, un incendie et/ou des blessures graves.



Conservez l'ensemble des avertissements et des instructions pour référence ultérieure.

Le terme « outil électrique » utilisé dans les avertissements fait référence à votre outil électrique alimenté sur secteur (câblé) ou fonctionnant sur batterie (sans câble).

Sécurité de la zone de travail

- **Maintenez la zone de travail propre et bien éclairée.** Les zones en désordre ou mal éclairées augmentent les risques d'accidents.
- **Ne faites pas fonctionner l'outil électrique dans une atmosphère explosive, telle qu'en présence de liquides inflammables, gaz ou poussières.** Les outils électriques produisent des étincelles qui peuvent enflammer la poussière ou les émanations.
- **Maintenez à distance les enfants et les personnes à proximité lorsque vous utilisez un outil électrique.** Une distraction peut vous faire perdre le contrôle de l'outil.

Sécurité électrique

- **La fiche d'alimentation de l'outil électrique doit correspondre à la prise secteur. Ne modifiez jamais la fiche d'alimentation de quelque manière que ce soit. N'utilisez pas de fiches d'adaptateurs avec des outils électriques mis à la terre (reliés à la terre).** L'utilisation de fiches non modifiées et de prises correspondantes réduit le risque de décharge électrique.

- **Évitez tout contact du corps avec des surfaces reliées à la terre, comme des tuyaux, radiateurs, fourneaux et réfrigérateurs.** Le risque de décharge électrique augmente si votre corps est relié à la terre.
- **Protégez les outils électriques de la pluie et des conditions d'humidité.** Le risque de décharge électrique augmente si de l'eau pénètre dans l'outil électrique.
- **Maniez le câble avec précaution. N'utilisez jamais le câble pour transporter, tirer ou débrancher l'outil électrique. Tenez le câble éloigné de la chaleur, de l'huile, des bords affûtés et des pièces mobiles.** Des câbles endommagés ou entremêlés augmentent le risque de décharge électrique.
- **Lorsque vous faites fonctionner un outil électrique à l'extérieur, utilisez une rallonge conçue pour un usage extérieur.** L'utilisation d'un câble adapté à un usage extérieur diminue le risque de décharge électrique.
- **Si vous ne pouvez pas éviter de faire fonctionner l'outil électrique dans un endroit humide, utilisez une alimentation protégée par un disjoncteur-détecteur de fuites à la terre (DDFT).** L'utilisation d'un DDFT diminue le risque de décharge électrique.

Sécurité personnelle

- **Restez sur vos gardes, regardez ce que vous faites et faites preuve de bon sens lorsque vous utilisez un outil électrique. N'utilisez pas un outil électrique si vous êtes fatigué ou sous l'influence de médicaments, d'alcool ou de drogues.** Un moment d'inattention lors de l'utilisation d'outils électriques peut entraîner de graves blessures corporelles.
- **Utilisez des équipements de protection individuelle. Portez toujours des lunettes de protection.** Un équipement de sécurité comme un masque anti-poussières, des chaussures de sécurité antidérapantes, un casque de sécurité ou une protection auditive, utilisé selon la tâche à effectuer, permettra de diminuer le risque de blessures corporelles.
- **Empêchez les démarrages non souhaités. Assurez-vous que l'interrupteur est en position éteinte avant de brancher l'outil sur le courant et/ou la batterie, avant de le prendre ou de le porter.** Porter les outils électriques avec le doigt sur l'interrupteur ou les alimenter quand l'interrupteur est en position de marche, peut provoquer des accidents.
- **Retirez toute clé ou clavette de calage avant la mise en marche de l'outil électrique.** Une clé ou une clavette qui reste attachée à un élément rotatif de l'outil électrique peut provoquer des blessures corporelles.
- **Ne vous penchez pas trop en avant. Maintenez constamment votre équilibre et votre prise au sol (Fig. 1).** Cela améliore le contrôle de l'outil électrique en cas de situations imprévues.

FIG. 1

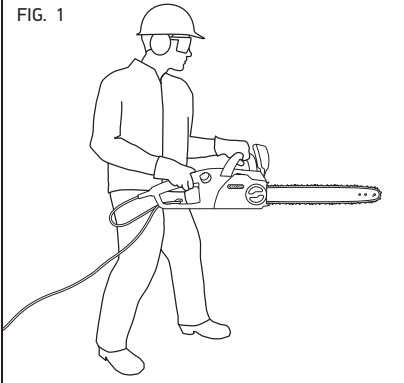

- **Habillez-vous de manière appropriée. Ne portez pas de vêtements amples ni de bijoux. Maintenez vos cheveux, vêtements et gants à l'écart des pièces mobiles.** Les vêtements amples, bijoux ou cheveux longs peuvent s'enchevêtrer dans les pièces mobiles.

- **Si des dispositifs sont fournis pour raccorder des installations d'extraction et de collecte des poussières, assurez-vous que ceux-ci sont connectés et correctement utilisés.** L'utilisation d'un système de collecte des poussières peut réduire les risques liés à la poussière.
- **Ne laissez pas l'habitude due à une utilisation fréquente des outils vous faire oublier les principes de sécurité lors de leur manipulation.** Un geste imprudent peut entraîner de graves blessures en une fraction de seconde.

Utilisation et entretien des outils électriques

- **Ne forcez pas sur l'outil électrique. Utilisez le taille-haie adapté à votre application.** L'outil électrique adapté effectuera un travail de meilleure qualité et plus sûr, à la vitesse pour laquelle il a été conçu.
- **N'utilisez pas l'outil électrique si vous ne pouvez l'allumer ou l'éteindre à l'aide de l'interrupteur.** Tout outil électrique ne pouvant être contrôlé au moyen de l'interrupteur est dangereux et doit être réparé.
- **Débranchez la fiche de la source d'alimentation et/ou la batterie de l'outil électrique, si amovible, avant d'effectuer des réglages, de changer les accessoires ou d'entreposer les outils électriques.** De telles mesures de sécurité préventives réduisent le risque de démarrer l'outil électrique par accident.
- **Maintenez les outils électriques à l'arrêt hors de portée des enfants. N'autorisez pas les personnes non habituées à l'outil électrique, ou n'ayant pas lu les instructions, à l'utiliser.** Les outils électriques sont dangereux lorsqu'ils sont entre les mains d'utilisateurs novices.
- **Entretenez les outils électriques. Vérifiez l'absence de mauvais alignement ou de grippage des pièces mobiles, de rupture de pièces et de tout autre état pouvant affecter le fonctionnement de l'outil électrique. S'il est endommagé, faites-le réparer avant de l'utiliser.** De nombreux accidents sont causés par des outils mal entretenus.
- **Maintenez les outils de coupe affûtés et propres.** Les outils tranchants entretenus et aux bords affûtés risqueront moins de se coincer et seront plus faciles à maîtriser.
- **Utilisez l'outil électrique, les accessoires, les outils, etc. en respectant ces instructions et en tenant compte des conditions de travail ainsi que du travail à effectuer.** L'utilisation de l'outil électrique différente de celle pour laquelle il a été conçu peut engendrer des situations dangereuses.
- **Gardez les poignées et les surfaces de prise sèches, propres et exemptes d'huile et de graisse.** Des poignées manipulées par des mains glissantes ne garantissent pas une manipulation et un contrôle sûr de l'outil en cas d'imprévu.

Réparation

Faites entretenir votre outil électrique par un réparateur agréé n'utilisant que des pièces de rechange identiques. Cela garantira que la sécurité de l'outil électrique est maintenue.

Avertissements de sécurité relatifs à la tronçonneuse

- **Conservez toutes les parties du corps éloignées de la chaîne de la tronçonneuse lorsque vous l'utilisez. Avant de mettre en marche la tronçonneuse, assurez-vous que la chaîne n'est pas en contact avec d'autres corps.** Un moment d'inattention lors de l'utilisation de la tronçonneuse peut entraîner un accrochage vestimentaire ou corporel à la chaîne.
- **Veillez à toujours tenir la tronçonneuse avec votre main droite sur la poignée arrière et votre main gauche sur la poignée avant (Fig. 2).** Il est conseillé de ne jamais tenir la tronçonneuse en inversant la position des mains, car cela augmente les risques de blessures.

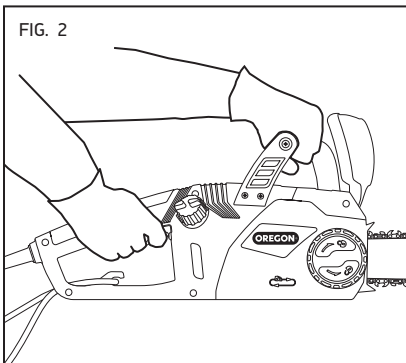

- **Tenez l'outil électrique par les surfaces de prise isolées uniquement, car la chaîne de la tronçonneuse peut entrer en contact avec des câbles dissimulés ou son propre câble.** Des chaînes de tronçonneuse en contact avec un câble alimenté peuvent alimenter à leur tour les parties métalliques exposées de l'outil électrique et transmettre une décharge électrique à l'utilisateur.
- **Portez des lunettes de sécurité et une protection auditive. Il est également conseillé de protéger votre tête, vos mains, vos jambes et vos pieds.** Des vêtements de protection adéquats réduiront le risque de blessure corporelle due à des jets de débris ou à un contact accidentel avec la chaîne de la tronçonneuse.
- **N'utilisez pas une tronçonneuse dans un arbre.** L'utilisation d'une tronçonneuse alors que vous vous trouvez dans un arbre peut entraîner des blessures.

- **Maintenez constamment votre prise au sol et utilisez la tronçonneuse uniquement lorsque vous êtes debout sur une surface plate, sécurisée et fixe.** Les surfaces glissantes ou instables peuvent provoquer la perte d'équilibre ou de contrôle de la tronçonneuse.
- **Lorsque vous coupez une branche sous tension, faites attention au redressement de celle-ci.** Lorsque la tension des fibres de bois est relâchée, le redressement qui en résulte peut heurter l'utilisateur et/ou projeter la tronçonneuse et la rendre incontrôlable.
- **Faites très attention lorsque vous coupez des buissons ou des arbrisseaux.** Ce bois fin peut attraper la chaîne de la tronçonneuse qui peut alors glisser vers vous ou vous faire perdre votre équilibre.
- **Portez la tronçonneuse par la poignée avant avec l'interrupteur en position éteinte et loin de votre corps. Lorsque vous transportez ou entreposez la tronçonneuse, mettez toujours le couvercle du guide-chaîne (Fig. 3).** Une manipulation correcte de la tronçonneuse réduit la probabilité de contact accidentel avec la chaîne en mouvement.

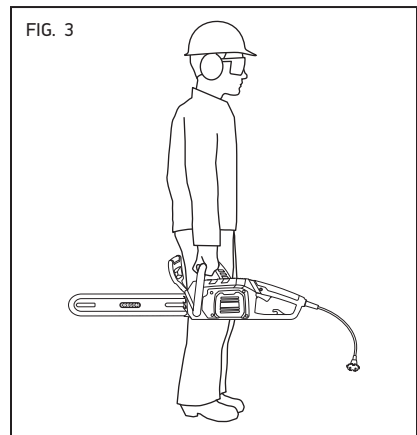

- **Suivez les instructions pour la lubrification, la traction de la chaîne et le remplacement des accessoires.** Une chaîne mal lubrifiée ou mal tendue peut casser ou augmenter le risque de rebond.
- **Gardez les poignées sèches, propres et exemptes d'huile et de graisse.** Des poignées huileuses et couvertes de graisse sont glissantes, ce qui peut provoquer la perte de contrôle.
- **Coupez uniquement du bois. N'utilisez pas la tronçonneuse pour des tâches non adaptées. Par exemple : n'utilisez pas la tronçonneuse pour découper du plastique, de la maçonnerie ou des**

matériaux de construction qui ne sont pas en bois. L'utilisation de la tronçonneuse pour des tâches différentes de celles pour lesquelles elle a été conçue peut engendrer des situations dangereuses.

- **Lors de la première utilisation, il est recommandé à l'utilisateur de disposer d'instructions pratiques, de la part d'un utilisateur expérimenté, quant à l'utilisation de la tronçonneuse et de l'équipement de protection recommandé.** La pratique initiale doit consister à découper des billes sur un chevalet de sciage ou un berceau.
- **À l'exception des pièces usées décrites dans ce manuel, la tronçonneuse ne possède aucune pièce remplaçable par l'utilisateur.**
- **La pièce de bois, la barre et la chaîne peuvent être chaudes après la coupe. Portez des gants pour éviter les brûlures.**
- **L'utilisation prolongée d'outils électriques peut entraîner des troubles vasculaires, musculaires et/ou neurologiques (comme le syndrome du doigt mort ou syndrome de Raynaud causé par les vibrations), en particulier lorsque vous utilisez l'outil par temps froid. Si vous ressentez un engourdissement ou une perte de sensibilité au niveau de vos extrémités, arrêtez d'utiliser l'outil jusqu'à ce que vos symptômes s'estompent.** Pour réduire l'incidence du traumatisme causé par la vibration, suivez ces instructions :
 - Portez des gants et gardez vos mains et votre corps au chaud.
 - Maintenez fermement la tronçonneuse, mais n'exercez pas de pression excessive ou prolongée. Laissez la tronçonneuse effectuer cette tâche.
 - Assurez-vous que le système de coupe est bien entretenu.
 - Faites souvent des pauses.

Les vibrations en condition normale d'utilisation peuvent différer des valeurs indiquées dans le présent manuel, selon le matériau à couper, l'entretien du système de coupe et d'autres facteurs.

- **Gardez le câble derrière vous et assurez-vous de connaître la position de celui-ci à tout moment.** Ces mesures permettront de réduire les risques de chute et d'empêcher la rupture du câble avec la tronçonneuse.
- **Si le câble est coupé ou endommagé, cessez immédiatement d'utiliser la tronçonneuse et débranchez le câble du secteur.** Un cordon endommagé ou coupé augmente le risque de décharge électrique.
- **Lorsque vous utilisez la tronçonneuse dans un milieu humide, utilisez un DDFT avec un courant**

de déclenchement inférieur à 30 mA. L'utilisation d'un DDFT diminue le risque de décharge électrique.

- **Lorsque vous utilisez la tronçonneuse dans un milieu humide, utilisez un DDFT avec un courant de déclenchement inférieur à 30 mA.** L'utilisation d'un DDFT diminue le risque de décharge électrique.

Causes et préventions de rebonds par l'utilisateur



Un effet de rebond peut se produire lorsque l'extrémité ou la pointe du guide-chaîne touche un objet ou lorsque le bois se referme et vient pincer la chaîne dans la découpe.

Dans certains cas, un contact avec la pointe peut provoquer une réaction d'inversion soudaine, pouvant soulever le guide-chaîne et le renvoyer à l'utilisateur.

Un pincement de la chaîne le long du haut du guide-chaîne peut faire reculer le guide-chaîne rapidement vers l'utilisateur.

Ces réactions peuvent faire perdre le contrôle de la tronçonneuse et provoquer ainsi des blessures graves. Ne vous fiez pas exclusivement aux dispositifs de sécurité intégrés dans votre tronçonneuse. Quand vous utilisez une tronçonneuse, vous devez passer par plusieurs étapes afin d'éviter les accidents et les blessures lors des découpages.

L'effet de rebond est causé par une mauvaise utilisation de l'outil et/ou de l'application incorrecte des procédures ou des conditions, il peut être évité en prenant les précautions indiquées ci-après :

- Maintenez fermement les poignées de la tronçonneuse en les encerclant avec les pouces et les doigts. Tenez la tronçonneuse avec les deux mains et positionnez votre corps et vos bras de manière à pouvoir résister aux forces des effets de rebond. L'utilisateur peut contrôler la force des effets de rebond, si des précautions adéquates sont prises. Ne laissez pas la tronçonneuse s'échapper.
- Ne visez pas trop haut et ne découpez pas à une hauteur qui dépasse votre épaule. Cela permet d'éviter les contacts accidentels avec l'extrémité et un meilleur contrôle de la tronçonneuse dans les situations imprévues.
- Suivez les instructions d'entretien et d'affûtage de la chaîne de la tronçonneuse indiquées par Oregon®. L'abaissement de la hauteur du limiteur de profondeur peut augmenter les effets de rebond.

Dispositifs de sécurité concernant l'effet de rebond sur cette tronçonneuse

⚠ DANGER : ne modifiez pas ou n'essayez pas de démonter le frein de chaîne.

⚠ DANGER : utilisez uniquement les guides et les chaînes de remplacement indiqués par Oregon. Des guides et des chaînes de remplacement non préconisés peuvent casser la chaîne et augmenter le risque de blessures causées par les effets de rebond.

FREIN DE CHAÎNE

La tronçonneuse est équipée d'un frein de chaîne, qui arrête le moteur et le mouvement de la chaîne en cas d'effet de rebond (Fig. 4). Le frein de chaîne peut être activé lors d'un mouvement vers l'avant du protège-main avant et lorsque la chaîne tourne vers l'arrière pendant l'effet de rebond ; il peut également être activé par la force d'inertie générée par un effet de rebond.

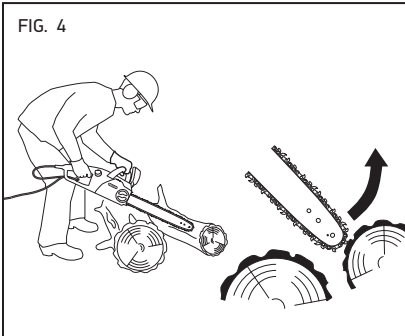

CHAÎNE

La tronçonneuse est équipée d'une chaîne conforme aux exigences de performance d'effet de rebond réduit de l'American National Standards Institute (ANSI) et de l'Association canadienne de normalisation (Canadian Standards Association, CSA), respectivement ANSI B175.1, ISO 9518, et CSA Z62.3, testée selon les dispositions de ces normes. Pour obtenir des informations sur la chaîne de remplacement, consultez la section « Caractéristiques et composants » de ce manuel.

BARRE

Cette tronçonneuse est équipée d'un guide-chaîne à effet de rebond réduit, mais sa hauteur de pointe est faible. Un guide avec une hauteur de pointe réduite présente moins de risques d'effet de rebond qu'un guide de la même taille avec une hauteur de pointe plus importante.

Lorsque vous remplacez le guide, commandez uniquement le guide répertorié dans le présent manuel afin de maintenir la performance d'effet de rebond faible.

Entreposage, transport et élimination



ENTREPOSAGE DE LA TRONÇONNEUSE

- Débranchez la tronçonneuse.
- Vérifiez que le câble n'est pas coupé ou endommagé.
- Nettoyez minutieusement la tronçonneuse.
- Installez le couvercle du guide-chaîne.
- Entrez dans un endroit sec.
- Tenez-le hors de portée des enfants ou des animaux.
- Il est normal qu'une petite quantité d'huile s'écoule du guide-chaîne lorsque la tronçonneuse n'est pas utilisée. Afin de vous protéger contre ces fuites, installez le couvercle du guide-chaîne et mettez un tissu absorbant sous le guide.

TRANSPORT DE LA TRONÇONNEUSE

Les outils peuvent bouger pendant le transport. Assurez-vous que l'outil est sécurisé et qu'il ne peut ni tomber ni entrer en contact avec des personnes ou des biens.

- Débranchez la tronçonneuse.
- Installez le guide-chaîne.
- Si vous le voulez, purgez l'huile de la barre et de la chaîne pour limiter les fuites.

ÉLIMINATION DE LA TRONÇONNEUSE

Ce produit Oregon® est conçu et fabriqué avec des matériaux et des composants de haute qualité qui peuvent être recyclés et réutilisés. Veuillez vous débarrasser de cet équipement en respectant l'environnement, dans un centre de collecte/recyclage des déchets local.

Symboles et étiquettes

Ces symboles et étiquettes apparaissent sur la tronçonneuse et/ou dans le présent manuel.

SYMBOLE	DÉSIGNATION	EXPLICATION
	Construction de classe II	Outils de construction désignés comme doublement isolés
	Symbole d'alerte de sécurité	Signifie que le texte qui suit explique un danger, un avertissement ou une mise en garde.
	Lisez les instructions	Le manuel d'instructions original comporte d'importantes informations sur la sécurité et le fonctionnement. Lisez et suivez attentivement les instructions.
	Lunettes de protection	Portez des lunettes de protection lorsque vous utilisez la tronçonneuse.
	Portez une protection pour les oreilles	Portez une protection pour les oreilles lorsque vous utilisez la tronçonneuse.
	Protection pour les mains	Portez des gants lorsque vous utilisez la tronçonneuse et lorsque vous manipulez la chaîne de tronçonneuse.
	Portez une protection pour la tête	Portez une protection pour la tête lorsque vous utilisez la tronçonneuse.
	Porter un pantalon	Portez un pantalon lorsque vous utilisez la tronçonneuse.
	Chaussures de protection	Portez des chaussures de travail fermées appropriées lorsque vous utilisez la tronçonneuse.
	Attention à l'effet de rebond	⚠ Danger: L'effet de rebond peut provoquer de graves blessures.
	Contact avec l'extrémité de la barre	Évitez tout contact avec l'extrémité de la barre.
	Angle d'effet de rebond de la tronçonneuse	Conçu pour une utilisation avec une chaîne de tronçonneuse à faible effet de rebond.
	Tenue à deux mains	Tenez la tronçonneuse avec les deux mains.
	Tenue à une main	Ne tenez pas la tronçonneuse avec une seule main.
	Ne pas utiliser une échelle	Ne vous tenez jamais sur une échelle lorsque vous utilisez la tronçonneuse.
	Ne pas jeter	Ne pas jeter dans les ordures ménagères. L'apporter dans un centre de recyclage agréé.
	Protéger de la pluie	N'utilisez pas la tronçonneuse dans des conditions d'humidité.
	Câble endommagé	Vérifiez régulièrement que le câble d'alimentation n'a pas subi de dommages. Retirez immédiatement la fiche du secteur si le câble est endommagé ou coupé.
	Outil de coupe	Outil de coupe. Ne touchez pas la chaîne sans avoir d'abord désactivé la tronçonneuse en la débranchant.
	Risque de chute	Connaissez l'emplacement du câble à tout moment.
	Débrancher avant l'entretien	Débranchez avant d'effectuer toute opération d'entretien.

Noms et termes relatifs à la tronçonneuse

Collet d'alignement : saillie sur la plaque du coussinet qui s'intègre dans l'encoche du guide.

Burette à huile automatique : système qui lubrifie automatiquement le guide-chaîne et la chaîne de la tronçonneuse.

Plaque du coussinet : support de montage situé sur la tête motrice qui permet d'assurer l'alignement adéquat du guide-chaîne.

Encoche du guide : partie découpée du guide-chaîne qui s'ajuste sur le collet d'alignement et le goujon de montage.

Zone de sécurité pour les personnes à proximité : cercle de 6 m (20 pi) autour de l'utilisateur qui ne doit inclure aucun(e) personne, enfant ou animal à proximité.

Frein de chaîne : dispositif qui sert à arrêter ou verrouiller la chaîne de tronçonneuse, activé manuellement ou non en cas d'effet de rebond.

Attrape-chaîne : dispositif qui sert à retenir la chaîne de tronçonneuse si elle casse ou déraile.

Calibre de chaîne : épaisseur du maillon d'entraînement de la chaîne de tronçonneuse, là où il s'insère dans la rainure de barre, déterminée par la référence de pièce indiquée sur les maillons d'entraînement.

Pas de chaîne : distance entre trois rivets consécutifs sur la chaîne de tronçonneuse divisée par deux, déterminée par la référence de pièce indiquée sur les maillons d'entraînement.

Tête motrice de la tronçonneuse : tronçonneuse sans chaîne ni guide-chaîne.

Dispositif de serrage de la chaîne : dispositif installé sur le guide-chaîne qui règle la tension de la chaîne de tronçonneuse lorsqu'elle tourne.

Bague de serrage de la chaîne : bague autour du bouton de déverrouillage du panneau latéral qui, lorsque vous le tournez, règle la tension de la chaîne de tronçonneuse.

Maillon d'entraînement : maillon de la chaîne de tronçonneuse en forme d'aïron qui s'engage dans la rainure sur le guide-chaîne.

Pignon d'entraînement : partie crantée qui conduit la chaîne de la tronçonneuse.

Longueur de coupe effective : distance approximative entre la base de la griffe d'abattage et le bord extérieur du maillon de coupe avec le tendeur réglé en position centrale.

Trait d'abattage : dernière entaille lors du processus d'abattage pratiquée sur le côté opposé à l'entaille d'abattage sur le tronc d'un arbre.

Poignée avant : poignée d'appui située à l'avant ou vers l'avant de la tronçonneuse et prévue pour une prise par la main gauche.

Protège-main : barrière structurelle entre la poignée avant d'une tronçonneuse et le guide-chaîne, qui sert également de mécanisme d'activation du frein de chaîne.

Guide-chaîne : structure sur rail qui supporte et guide la chaîne de la tronçonneuse. Appelé parfois « guide ».

Couvercle du guide-chaîne : couvercle en plastique qui protège le guide-chaîne et la chaîne de tronçonneuse lorsque la tronçonneuse n'est pas utilisée.

Effet de rebond : mouvement rapide vertical et/ou arrière du guide-chaîne qui se produit lorsque la chaîne située près de l'extrémité supérieure du guide-chaîne frappe un objet comme un billot ou une branche, ou lorsque la chaîne est prise dans une entaille du tronc.

Chaîne à faible effet de rebond : chaîne conforme aux exigences de performance d'effet de rebond faible des normes ANSI B175.1 et CSA Z62.3.

Boîtier du moteur : couvercle en plastique de la tête motrice de la tronçonneuse.

Goujon de montage : saillie filetée sur le collet d'alignement qui s'étend à travers l'encoche du guide.

Entaille d'abattage : entaille dans le tronc pour diriger la chute de l'arbre.

Poignée arrière : poignée d'appui située à l'arrière ou vers l'arrière de la tronçonneuse et prévue pour une prise par la main droite.

Protège-main arrière : barrière structurelle située dans la partie inférieure droite de la poignée arrière pour protéger l'utilisateur en cas de rupture ou de déraillement de la chaîne de tronçonneuse.

Guide-chaîne à effet de rebond réduit : guide-chaîne avec un rayon maximal tel qu'indiqué dans les normes ANSI B175.1 et CSA Z62.3 et qui sert à réduire de façon significative l'effet de rebond.

Chaîne de tronçonneuse : chaîne dentelée en boucle, qui coupe le bois, entraînée par la tête motrice et soutenue par le guide-chaîne. Appelée parfois « chaîne ».

Panneau latéral : couvercle en plastique sur la tête motrice qui couvre le pignon d'entraînement et le dispositif de serrage de la chaîne qui est retiré et installé avec le bouton de déverrouillage du panneau latéral.

Patte du panneau latéral : La saillie sur le panneau latéral qui se loge dans une fente de la tête motrice. Utilisez-la pour aligner correctement le panneau latéral pendant l'installation.

Griffe d'abattage : dispositif installé à l'avant de la tronçonneuse qui sert de point d'articulation lorsqu'il est en contact avec un arbre ou une bûche afin de faciliter la coupe. Également appelée « crampons pointus ».

Support de décharge de traction : crochet sur la poignée arrière auquel se fixe la rallonge pour protéger le câble et empêcher la déconnexion pendant l'utilisation.

Bouton de verrouillage de la gâchette : arrêt mobile qui évite un fonctionnement non voulu de l'interrupteur de la gâchette, jusqu'à ce qu'il soit activé manuellement.

Interrupteur de la gâchette : un dispositif qui sert à allumer et à éteindre la tronçonneuse.

Pièces usées : pièces telles que la chaîne de tronçonneuse et le guide-chaîne qui peuvent s'user pendant leur utilisation et être remplacées par l'utilisateur.

Identification du produit

Connaître la tronçonneuse

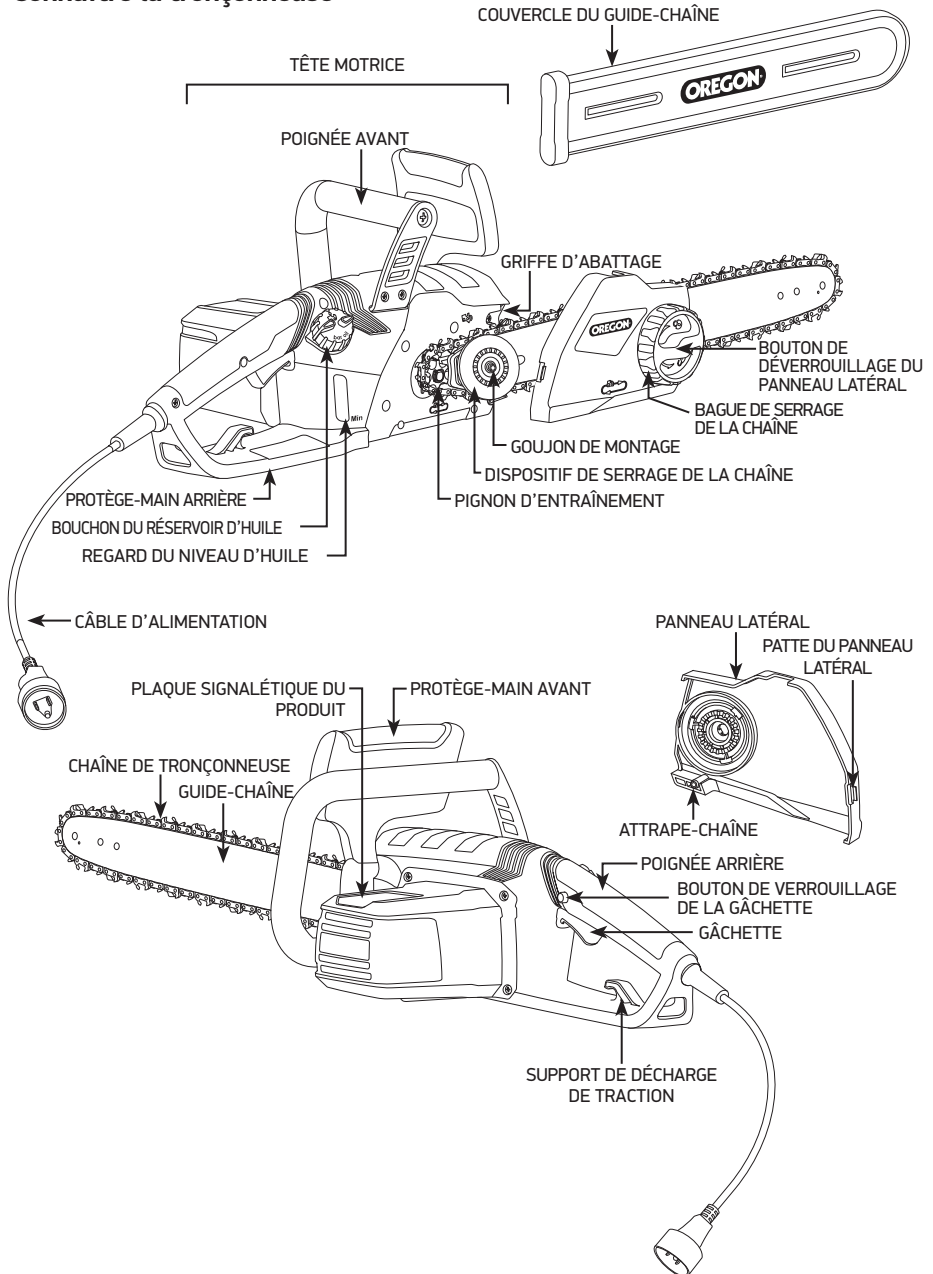

Remarque : voir la section « Préparation avant utilisation » pour une liste des articles inclus.

Préparation avant utilisation

⚠ DANGER : pour éviter les blessures corporelles graves, n'utilisez la tronçonneuse qu'avec le guide-chaîne, la chaîne et le panneau latéral correctement assemblés.

⚠ AVERTISSEMENT : n'essayez pas de faire fonctionner la tronçonneuse si une pièce est endommagée ou manquante.

⚠ AVERTISSEMENT : un outil électrique branché peut démarrer de façon accidentelle. Débranchez la tronçonneuse avant de la préparer pour une utilisation ou avant l'entretien.

Contenu de la boîte

La tronçonneuse est livrée avec les éléments suivants :

- Tête motrice de la tronçonneuse
- Chaîne de tronçonneuse et guide-chaîne
- Couverture du guide-chaîne

Après avoir retiré la tronçonneuse de la boîte, examinez-la avec attention pour vous assurer qu'elle n'a subi aucun dommage pendant le transport et qu'aucune pièce ne manque. Si des pièces sont endommagées ou manquantes, n'utilisez pas la tronçonneuse. Contactez Oregon® au 1-800-223-5168 pour obtenir des pièces de rechange.

Vérification de la position du protège-main avant

Une fois la tronçonneuse déballée, vérifiez la position du protège-main avant. La tronçonneuse ne fonctionnera pas si le frein de chaîne est engagé. Tirez le protège-main vers l'arrière jusqu'au niveau de la poignée avant avant de l'utiliser (Fig. 5).

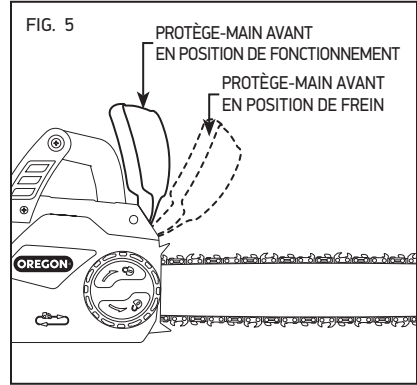

Remplissage du réservoir d'huile du guide et de la chaîne

IMPORTANT : l'huile du guide et de la chaîne sert à éviter l'usure prématurée. Ne faites jamais fonctionner la tronçonneuse si l'huile n'est pas visible à travers le regard. Vérifiez souvent le niveau d'huile et remettez-en si nécessaire.

Il est nécessaire de lubrifier correctement le guide et la chaîne avec de l'huile adaptée. La tronçonneuse est dotée d'un graisseur automatique qui graisse le guide et la chaîne lorsque la tronçonneuse tourne pour qu'ils soient correctement lubrifiés. Pour de meilleurs résultats, utilisez l'huile pour barre et chaîne Oregon®. Elle a été spécialement conçue pour réduire les frictions et accélérer les coupes. N'utilisez JAMAIS d'huile ou d'autre lubrifiant n'ayant pas été spécialement conçu pour la barre et la chaîne. Cela peut entraîner une coagulation de l'huile dans le système, ce qui peut user prématurément le guide et la chaîne.

Posez la tronçonneuse sur une surface plate et solide, afin que le bouchon d'huile soit sur le dessus (Fig. 6).

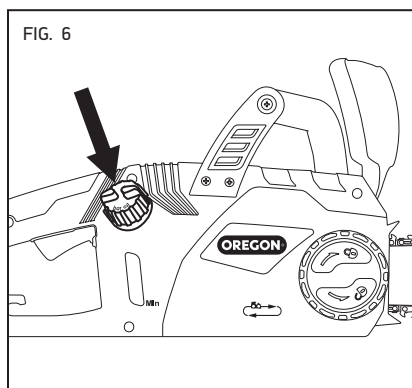

- Enlevez tous les débris autour du bouchon.
- Enlevez le bouchon.
- Versez doucement de l'huile pour guide et chaîne dans le réservoir.
- Remettez le bouchon en place et vérifiez que l'huile est visible dans le réservoir.

AMORÇAGE DU GRAISSEUR

⚠ AVERTISSEMENT : pour réduire le risque de blessure, ne faites jamais tourner la tronçonneuse sans le panneau latéral.

⚠ MISE EN GARDE : gardez les mains, les vêtements et les cheveux à l'écart du pignon d'entraînement lorsque vous amorcez le graisseur.

Si vous remplissez le réservoir d'huile pour guide et chaîne pour la première fois, ou si la tronçonneuse a été entreposée pendant une longue période sans avoir été utilisée, amorcez le graisseur.

Portez des gants.

- Débranchez la tronçonneuse.
- Desserrez légèrement le bouton de déverrouillage du panneau latéral, mais ne retirez pas le panneau latéral.
- Desserrez complètement la bague de desserrage de la chaîne (tournez dans le sens antihoraire).
- Desserrez le bouton de déverrouillage du panneau latéral et retirez le panneau latéral.
- Retirez le guide-chaîne et la tronçonneuse.
- Branchez la tronçonneuse.
- Installez le panneau latéral, puis serrez légèrement le bouton de déverrouillage du panneau latéral.
- Faites tourner la tronçonneuse pendant environ deux minutes.

- Débranchez la tronçonneuse, retirez le panneau latéral et vérifiez la présence d'huile sur la plaque du coussinet (Fig. 7).

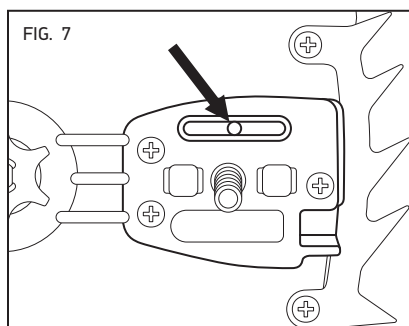

- Si la plaque du coussinet ne présente pas d'huile, remettez le panneau latéral en place et faites de nouveau tourner pendant 30 secondes.
- Lorsque de l'huile commence à s'écouler du trou, débranchez la tronçonneuse et remplacez le guide et la chaîne comme indiqué dans la section « Entretien du guide-chaîne ».

Si l'huile n'est pas visible dans le réservoir, il est nécessaire d'ajouter de l'huile pour guide et chaîne.

Tension de la chaîne de tronçonneuse



⚠ AVERTISSEMENT : un outil électrique branché peut démarrer de façon accidentelle. Débranchez la tronçonneuse avant de la préparer pour une utilisation ou avant l'entretien.

⚠ AVERTISSEMENT : si la chaîne est toujours lâche lorsque la tronçonneuse est à sa tension maximale, remplacez la chaîne.

IMPORTANT : tendez la chaîne de tronçonneuse uniquement lorsque la chaîne est froide. Une chaîne encore chaude peut se rétracter et endommager le guide-chaîne ou la chaîne à mesure qu'elle refroidit.

Portez des gants.

- Débranchez la tronçonneuse avant de tendre la chaîne.
- Desserrez légèrement le bouton de déverrouillage du panneau latéral, mais ne retirez pas le panneau latéral.
- Tenez l'extrémité du guide-chaîne (Fig. 8) et tournez la bague de serrage de la chaîne dans le sens horaire.

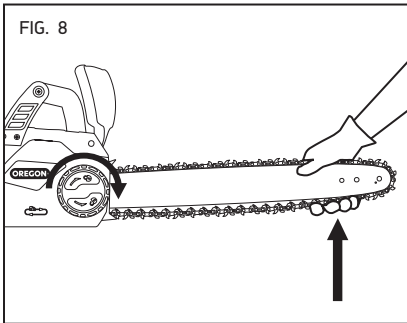

- Serrez la bague de serrage de la chaîne jusqu'à ce que les lames les plus basses sous le guide entrent bien en contact avec le guide (Fig. 9).

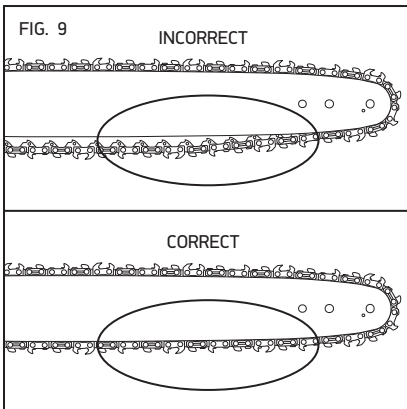

- Serrez le bouton de déverrouillage du panneau latéral.
- Tirez légèrement sur la chaîne. La tension est correcte lorsque la chaîne revient à sa position initiale après avoir été écartée de 3 mm du guide-chaîne.
- Après une courte période d'utilisation, laissez la chaîne refroidir, débranchez la tronçonneuse et vérifiez à nouveau la tension. Contrôlez soigneusement la tension pendant la première demi-heure d'utilisation, et régulièrement tout au long de la durée de vie de la chaîne, en la réglant si nécessaire, une fois la chaîne et le guide refroidis. Ne tendez jamais la chaîne quand elle est chaude.

La chaîne se tendra suite à une utilisation normale. Un apport insuffisant en huile, une utilisation agressive ou un défaut d'entretien peut toutefois provoquer un étirement prématuré.

Utilisation de la tronçonneuse



Utilisation générale

⚠ DANGER : pour éviter les blessures corporelles graves, ne vous penchez pas trop en avant et ne vous tenez pas sur une échelle, un escabeau ou dans une position élevée qui n'est pas complètement sécurisée. Ne découpez jamais à une hauteur qui dépasse votre épaule.

⚠ AVERTISSEMENT : pour réduire le risque de blessure, portez toujours des chaussures, des gants et des protections pour la tête, les oreilles et les yeux adéquats.

PRISE EN MAIN

Prenez toujours l'outil avec les deux mains. Attrapez la poignée avant avec la main gauche et la poignée arrière avec la main droite (Fig. 10). Entourez la poignée avant de vos doigts, le pouce étant placé en dessous.

FIG. 10

SAISISSEZ AVEC LE POUCE
SOUS LA POIGNÉE

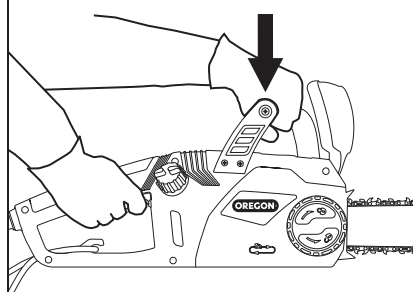

POSITION

Tenez-vous debout, les pieds posés sur un sol ferme, votre poids également réparti sur chaque pied (Fig. 11).

FIG. 11

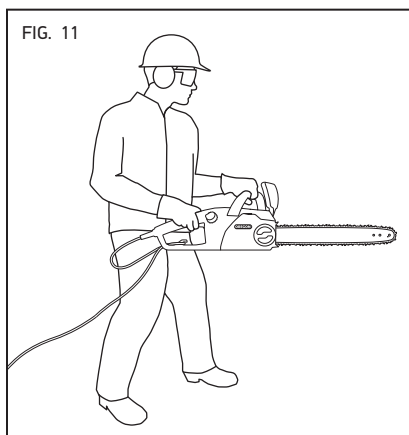

ARRÊT DE LA TRONÇONNEUSE

Relâchez l'interrupteur de la gâchette pour arrêter la tronçonneuse.

DÉMARRAGE DE LA TRONÇONNEUSE

⚠ AVERTISSEMENT : pour réduire le risque de blessure, ne forcez jamais le mécanisme de verrouillage en scotchant, attachant ou arrimant le bouton de verrouillage de la gâchette.

Assurez-vous que le frein de chaîne n'est pas engagé.

Attrapez fermement les poignées avant et arrière. Appuyez et maintenez enfoncé le bouton de verrouillage de la gâchette avec le pouce (1). Pour démarrer la tronçonneuse, appuyez sur l'interrupteur de la gâchette (2) (Fig. 12). Il n'est pas nécessaire de continuer à appuyer sur le bouton de verrouillage de la gâchette. Il restera désengagé tant que la gâchette sera relâchée.

FIG. 12

(1) BOUTON DE VERROUILLAGE
DE LA GÂCHETTE

(2)
INTERRUPTEUR
DE LA GÂCHETTE

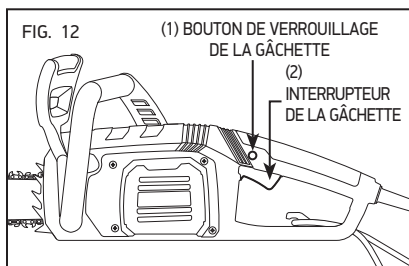

TEST DU FREIN DE CHAÎNE

Assurez-vous que le frein de chaîne fonctionne avant d'utiliser la tronçonneuse. Pour vérifier le bon fonctionnement du frein :

- Placez la tronçonneuse sur une surface plate et solide.
- Démarrez brièvement la tronçonneuse.
- Gardez la main gauche sur la poignée avant et tournez le pognet gauche afin de faire avancer le protège-main avant et d'activer manuellement le frein de chaîne (Fig. 13).

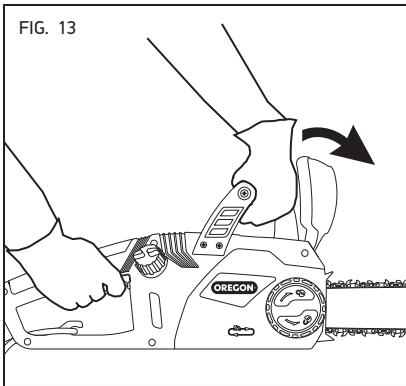

FIG. 13

- Relâchez l'interrupteur de la gâchette.
- Si le frein de la chaîne fonctionne correctement, le moteur et la chaîne de la tronçonneuse s'arrêtent immédiatement. Si le moteur et la chaîne de la tronçonneuse ne s'arrêtent pas immédiatement, faites contrôler le frein de chaîne chez un réparateur agréé.
- Remplacez le protège-main avant en position de fonctionnement.

Utilisation et entretien du câble d'alimentation

CHOIX D'UNE RALLONGE

Choisissez une rallonge qui soit :

- explicitement indiquée comme conçue pour un usage extérieur
- de calibre (AWG) suffisant pour acheminer le courant sur toute la longueur du câble, conformément au tableau ci-dessous

Choisissez le calibre de la rallonge en fonction de la longueur souhaitée et des caractéristiques électriques indiquées sur l'étiquette du produit.

Voici les calibres recommandés en fonction de la longueur du câble.

LONGUEUR DU CÂBLE (m)	CALIBRE MINIMAL
De 0 à 15	14 AWG (1,5 mm ²)
De 16 à 30	12 AWG (3,0 mm ²)

Assurez-vous que l'isolation ne comporte pas de craquelure et que les fiches de chaque extrémité ne sont pas endommagées.

UTILISATION DU SUPPORT DE DÉCHARGE DE TRACTION

Il est important d'utiliser le support de décharge de traction pour deux raisons :

- il permet de réduire l'usure du câble d'alimentation et de la rallonge ainsi que de leurs fiches ;
- il empêche la tronçonneuse de se débrancher accidentellement de la rallonge.

Pour utiliser le support de décharge de traction, pliez la rallonge en forme de U et faites-la passer dans le trou de la poignée arrière. Faites glisser la boucle du câble au-dessus du crochet et tirez doucement jusqu'à bien l'ajuster (Fig. 14).

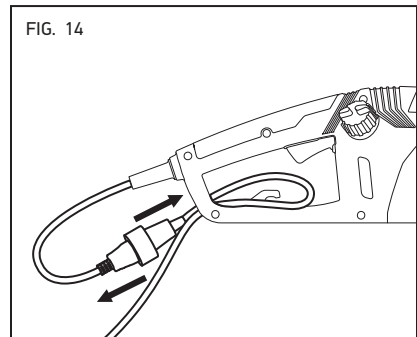

FIG. 14

Découpage

⚠ AVERTISSEMENT : pour réduire le risque de blessure, portez des bottes, des gants et des protections pour la tête, les oreilles et les yeux adéquats.

⚠ AVERTISSEMENT : pour réduire le risque d'électrocution, assurez-vous que l'isolation du câble est intacte et que le câble est au sec et ne risque pas d'être coupé ou d'être dans le passage.

⚠ AVERTISSEMENT : pour réduire le risque de blessure, assurez-vous d'être toujours stable et de tenir fermement la tronçonneuse avec les deux mains lorsque le moteur tourne.

⚠ AVERTISSEMENT : pour réduire le risque de blessure, soyez prévoyant et préparez plusieurs voies de retrait avant de commencer à travailler.

⚠ MISE EN GARDE : établissez une zone de sécurité de 6 m (20 pi) pour les personnes à proximité avant d'utiliser cet équipement. Cette zone de sécurité est un cercle d'au moins 6 m (20 pi) autour de l'utilisateur qui ne doit inclure aucune personne, aucun enfant, ni aucun animal (Fig. 15). Les opérations d'abattage exigent une zone de sécurité plus grande en fonction de la taille de l'arbre, consultez la section « Abattage d'un arbre ».

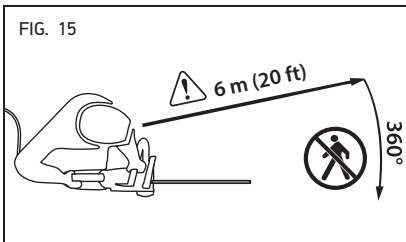

IMPORTANT : exercez-vous à couper des billes sur un chevalet ou un berceau de sciage jusqu'à vous familiariser avec le fonctionnement de la tronçonneuse.

Pour obtenir les meilleures performances et manier la tronçonneuse en toute sécurité, suivez ces instructions :

- Respectez l'ensemble des règles et réglementations nationales et municipales applicables relatives à la coupe ;
- Faites régulièrement des pauses pour réduire le risque de blessure ;
- Avant de commencer la coupe, assurez-vous que la chaîne de la tronçonneuse est bien tendue et affûtée.

Les chaînes de tronçonneuse sont prévues pour couper du bois uniquement. N'utilisez pas la tronçonneuse pour couper une autre matière et ne laissez pas la chaîne entrer en contact avec de la saleté, des pierres, des clous, des agrafes ou des câbles. Ces matériaux sont extrêmement abrasifs et abîmeront très rapidement le revêtement protecteur de la chaîne.

Affûtez ou remplacez la chaîne de la tronçonneuse si :

- La pression nécessaire à la coupe augmente de façon significative ;
- Les copeaux de bois qui sortent de la chaîne sont très fins ou semblables à de la sciure.

Ne travaillez pas avec une chaîne émoussée, car cela provoque une augmentation de l'effort nécessaire à la coupe, une coupe irrégulière et un risque accru d'effet de rebond. Ne forcez jamais une chaîne émoussée à couper.

- Vérifiez la bonne adhérence de la poignée et tenez-vous face au bois à couper, tronçonneuse éteinte. Appuyez sur le bouton de verrouillage de la gâchette, puis sur l'interrupteur. Attendez que la chaîne ait atteint sa vitesse maximale avant de commencer la coupe.
- Commencez la coupe en enfonçant légèrement le guide-chaîne contre le bois. N'appuyez que légèrement : laissez la tronçonneuse faire son travail.
- Conservez une vitesse constante durant toute la coupe, puis relâchez la pression juste avant la fin.
- Sachez toujours où se trouve le câble d'alimentation pour ne pas risquer de trébucher dessus ou de le couper.
- Sachez toujours où se trouve l'extrémité du guide et évitez tout contact avec d'autres objets.
- Si la tronçonneuse s'arrête brusquement pendant la coupe, retirez-la du morceau de bois, puis reprenez la coupe en exerçant une pression plus légère.

ÉLAGAGE

⚠ MISE EN GARDE : les branches qui tombent peuvent rebondir ou se redresser après avoir touché le sol, il est donc indispensable de garder le terrain déblayé pour laisser plusieurs voies de retrait. Déblayez l'espace de travail et portez une protection pour la tête.

L'élagage consiste à retirer les branches mortes ou trop développées pour entretenir la bonne santé de la plante.

- Prévoyez des voies de retrait avant de commencer la coupe et assurez-vous qu'il n'y a pas d'obstacle. Sachez toujours comment vous éloigner du point de chute des branches.
- Assurez-vous que les personnes à proximité et les aides sont à une distance suffisante du point de chute des branches. Les personnes à proximité et les aides ne doivent jamais se tenir directement devant ou derrière l'utilisateur. Consultez la Fig. 15.
- Restez toujours stable et tenez fermement la tronçonneuse avec les deux mains. Ne vous penchez pas trop en avant. Ne montez jamais sur un arbre ou sur une échelle pour atteindre les branches hautes.
- Sécurisez les branches pouvant être dangereuses.
- Utilisez un équipement auxiliaire adapté.
- Élaguez les branches les plus basses avant de passer à de plus hautes.
- Laissez la chaîne atteindre la pleine vitesse avant de commencer la coupe.
- Appliquez une pression légère sur la branche.
- Pour les branches longues (Fig. 16), coupez d'abord l'extrémité de la branche (1) pour réduire sa pression, puis élaguez-la plus près du tronc (2).

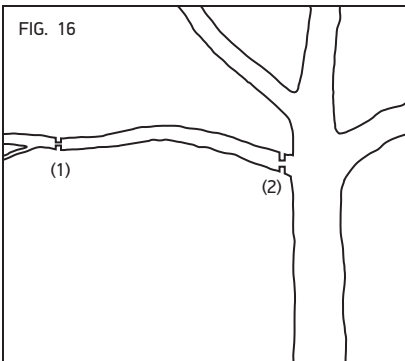

- Les branches épaisses (de plus de 10 cm [4 po] de diamètre) peuvent provoquer des éclats ou pincer la chaîne si elles sont coupées en une seule fois par le haut. Pour l'éviter, coupez d'abord légèrement le bas de la branche pour réduire la pression (1), puis coupez entièrement la branche en partant du haut (2) jusqu'à rejoindre l'entaille du bas (Fig. 17).

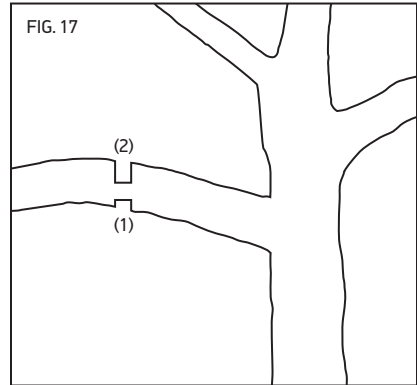

- Après avoir coupé la plus grande partie de la branche, tronçonnez-la d'une coupe régulière près du tronc (Fig. 18).

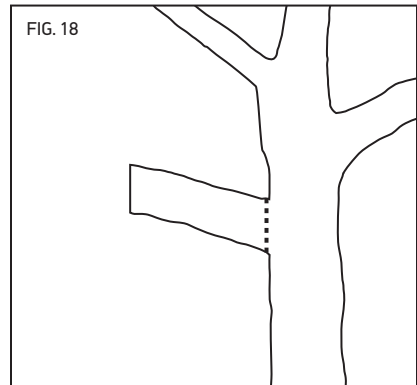

ABATTAGE D'UN ARBRE

⚠ MISE EN GARDE : un arbre est susceptible de rouler ou de glisser le long d'une pente après avoir été abattu. Prévoyez et débroyez une voie de retrait avant de commencer la coupe. La voie de retrait doit se prolonger en arrière et en diagonale derrière la ligne de chute prévue (Fig. 19).

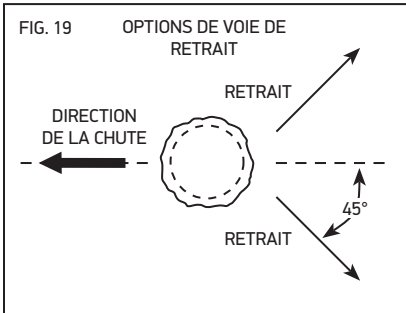

L'abattage consiste à faire tomber un arbre.

- Avant l'abattage, observez le penchant naturel de l'arbre, l'emplacement de grandes branches et la direction du vent pour évaluer la ligne de chute de l'arbre.
- Retirez la saleté, les roches, les morceaux d'écorce détachés, les clous, agrafes et fils métalliques de l'arbre avant de débiter la coupe.
- Lorsque les opérations de tronçonnage et d'abattage sont exécutées par deux ou plusieurs personnes simultanément, le tronçonnage doit être effectué à une distance d'au moins deux fois la hauteur de l'arbre à abattre.
- On ne doit pas tronçonner d'arbre de sorte à mettre la vie d'une personne en danger, de frapper des fils du réseau électrique ou de provoquer des dommages aux biens. Si l'arbre touche un fil du réseau électrique, quittez immédiatement les lieux et avertissez l'entreprise du réseau.
- Utilisez les crampons de métal à l'avant de la tronçonneuse pour la maintenir sur le bois. Placez les crampons de métal dans le bois et utilisez-les comme points de levier pour renforcer la stabilité lors de la coupe de bois de diamètre important.

Entaille d'abattage

- Entaillez d'abord le tronc sur un tiers de son diamètre, perpendiculairement à la direction de la chute. Commencez par l'entaille horizontale inférieure (1). Cela permettra d'éviter tout pincement de la chaîne de la tronçonneuse ou du guide-chaîne lorsque la seconde entaille (2) sera effectuée (Fig. 20).

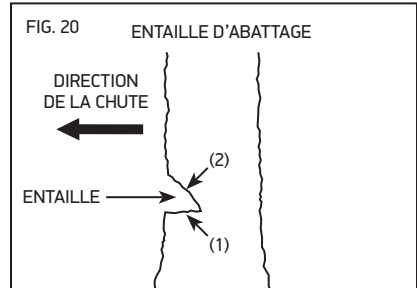

Trait d'abattage

- Effectuez ensuite le trait d'abattage au moins 50 mm (2 po) au-dessus de l'entaille horizontale (Fig. 21). Gardez le trait d'abattage parallèle à l'entaille horizontale.

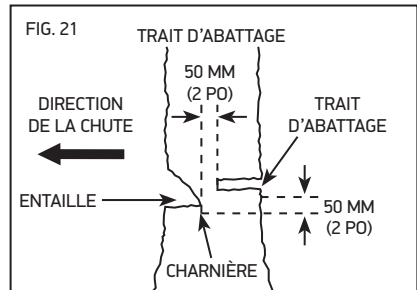

- Effectuez le trait d'abattage de sorte qu'il y ait assez de bois pour servir de charnière. Cette charnière naturelle empêche l'arbre de se tordre et de tomber dans la mauvaise direction. Ne la découpez pas de part en part.
- Dès que le trait d'abattage se rapproche de la charnière naturelle, l'arbre devrait amorcer sa chute.

- S'il y a un risque que l'arbre ne tombe pas dans la direction souhaitée ou qu'il roule en arrière et coince la tronçonneuse, arrêtez la coupe avant de terminer le trait d'abattage et utilisez des coins en bois, en plastique ou en aluminium pour ouvrir l'entaille et faire basculer l'arbre le long de la ligne de chute souhaitée.
- Lorsque l'arbre commence sa chute, retirez la tronçonneuse du trait, arrêtez le moteur et déposez-la sur le sol, puis reculez dans la voie de retrait prévue.
- Faites attention aux chutes de branches et regardez où vous marchez.

ÉBRANCHAGE D'UN ARBRE

⚠ MISE EN GARDE : les branches sous tension peuvent se redresser et heurter l'utilisateur ou lui faire perdre le contrôle de la tronçonneuse et provoquer des blessures. Faites toujours attention aux branches sous tension qui peuvent heurter l'utilisateur ou la tronçonneuse lors de leur coupe.

L'ébranchage est la coupe des branches d'un arbre abattu.

- Pour ce faire, conservez intactes les branches maîtresses inférieures pour supporter le billot au-dessus du sol.
- Retirez les petites branches d'un seul mouvement.
- Les branches sous tension doivent être coupées depuis le bas pour éviter de coincer la tronçonneuse (Fig. 22).

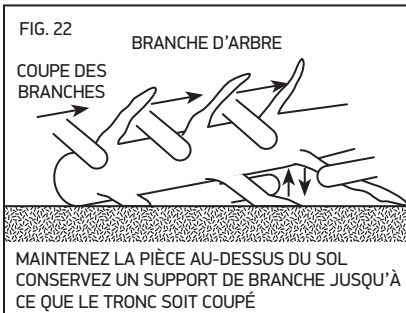

TRONÇONNER UN TRONC

⚠ MISE EN GARDE : le tronçonnage de troncs sous tension augmente le risque de rebond. Utilisez l'une des méthodes suivantes pour soutenir le tronc lors de son tronçonnage.

Le tronçonnage consiste à débiter un tronc en morceaux. Il est important de vous assurer un bon équilibre et de veiller à ce que votre poids soit également réparti sur vos deux pieds. Si possible, le tronc doit être surélevé et soutenu par des branches, des troncs ou des cales.

- Lorsque le tronc est soutenu sur toute sa longueur, coupez-la depuis le haut (tronçonnage par le dessus) (Fig. 23).

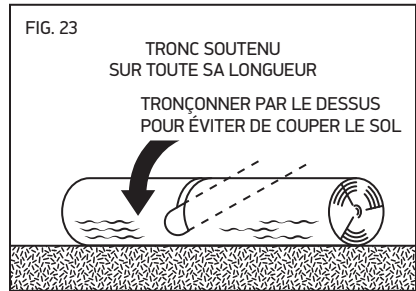

- Lorsque la bille est soutenue à l'une de ses extrémités, faites une entaille du tiers de son diamètre par le bas (tronçonnage par le dessous), puis terminez la coupe en tronçonnant par le dessus jusqu'à la première entaille (Fig. 24).

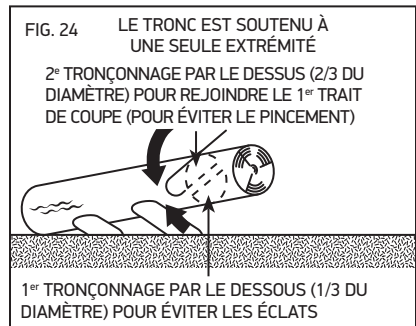

- Lorsque le tronc est soutenu aux deux extrémités, tronçonnez un tiers de son diamètre par le dessus, puis terminez la coupe en tronçonnant par le dessous les deux tiers restants jusqu'à rejoindre la première entaille (Fig. 25).

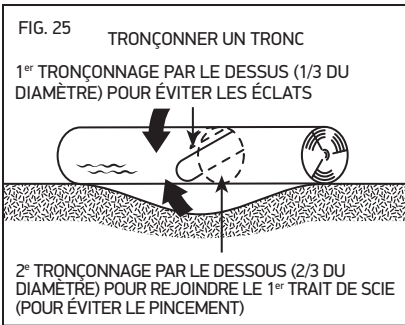

- Si vous utilisez la tronçonneuse sur un terrain en pente, tenez-vous toujours en amont du tronc (Fig. 26).

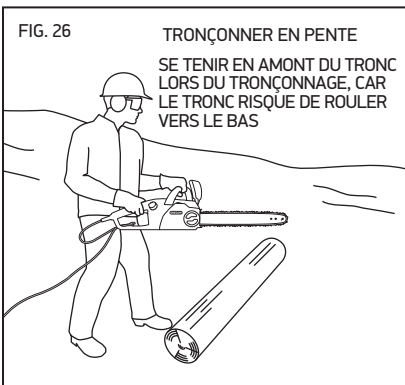

- Pour conserver un parfait contrôle lors de la coupe, relâchez la pression près de la fin du tronçonnage, sans toutefois relâcher la prise sur les poignées de la tronçonneuse.
- Ne laissez pas la chaîne toucher le sol.
- Une fois la coupe terminée, attendez l'immobilisation complète de la chaîne avant de déplacer la tronçonneuse.
- Arrêtez toujours le moteur avant de vous déplacer vers un autre arbre.

Entretien et nettoyage



⚠ AVERTISSEMENT : ne pas identifier et remplacer les pièces endommagées ou usées peut entraîner de graves blessures corporelles. Inspectez régulièrement la tronçonneuse. Une inspection régulière est la première étape d'un entretien correct. Suivez les consignes ci-dessous pour garantir un niveau de sécurité et de satisfaction optimal. Remplacez immédiatement toute pièce endommagée ou présentant une usure excessive.

⚠ AVERTISSEMENT : un outil électrique branché peut démarrer de façon accidentelle. Débranchez la tronçonneuse avant de la préparer pour une utilisation ou avant l'entretien.

⚠ MISE EN GARDE : lorsque vous nettoyez la tronçonneuse, ne la plongez pas dans l'eau ni dans un autre liquide.

Inspection

Avant chaque utilisation et si la tronçonneuse est tombée, inspectez les éléments suivants :

- Câble : vérifiez que la fiche est en bon état, qu'elle n'est ni pliée ni corrodée et que l'isolation est intacte. Si le câble est endommagé, ne l'utilisez pas. Contactez un réparateur agréé.
- Poignées : les poignées avant et arrière ne doivent pas comporter de craquelure ni tout autre défaut. Elles doivent être propres et sèches.
- Protège-main avant : le protège-main ne doit pas être endommagé et doit pouvoir être facilement déplacé vers l'avant et l'arrière. Lorsqu'il est déplacé, le protège-main doit pouvoir activer le frein de la chaîne.
- Guide-chaîne : le guide doit être droit et ne pas être ébréché, fissuré, ni excessivement usé.
- Chaîne de tronçonneuse : la chaîne doit être correctement tendue et aiguisée et aucun composant ne doit présenter de fissures, d'écaillures, de dents cassées ou d'usure excessive. Consultez les sections « Tension de la chaîne de tronçonneuse » et « Affûtage de la Chaîne ».
- Panneau latéral : le panneau latéral ne doit pas comporter de craquelure ni tout autre défaut. Il doit s'ajuster correctement au corps de la tronçonneuse, sans aucune torsion. Assurez-vous que l'attrape-chaîne ne comporte aucune craquelure.

- Frein de chaîne : testez le frein de chaîne afin de vous assurer qu'il fonctionne correctement. Consultez la section « Test du frein de chaîne » dans le chapitre « Utilisation générale ».

- Niveau d'huile : vérifiez que le réservoir d'huile est plein avant toute utilisation.

- Boîtier du moteur : vérifiez qu'il n'y a aucune craquelure sur le capot et aucun débris dans les grilles d'aération.

Inspectez périodiquement les éléments suivants :

- Pignon d'entraînement : vérifiez l'absence de rainures profondes, de dents cassées ou de bavures.
- Dispositif de serrage de la chaîne : inspectez l'équipement à la recherche de fissures, d'écaillures, de vis desserrées, de déformation ou d'autres dommages.
- Logement pour le goujon de montage sous le panneau latéral : vérifiez que le goujon de montage du guide-chaîne n'est pas tordu ou dénudé, que le filetage n'est pas faussé et que la plaque du coussinet et le collet d'alignement sont intacts et ne sont pas obstrués par des débris.

Nettoyage

⚠ MISE EN GARDE : lorsque vous nettoyez la tête motrice de la tronçonneuse, ne la plongez pas dans l'eau ni dans un autre liquide.

Portez des gants.

- Débranchez la tronçonneuse.
- Éliminez les copeaux de bois et les autres débris du boîtier du moteur et des événements.
- Nettoyez toujours les copeaux de bois, la sciure et la saleté présents dans la rainure du guide-chaîne lorsque vous remplacez la chaîne.
- Vérifiez que le câble et la fiche sont secs avant de brancher cette dernière sur une prise.

Tension de la chaîne de tronçonneuse

IMPORTANT : tendez la chaîne de tronçonneuse uniquement lorsque la chaîne est froide. Une chaîne encore chaude peut se rétracter et endommager le guide-chaîne ou la chaîne à mesure qu'elle refroidit.

Si la chaîne n'est pas en contact avec le dessous du guide-chaîne quand la tronçonneuse est éteinte et refroidie, elle doit être retendue.

Réglez la tension de la chaîne comme décrit à la section « Tension de la chaîne de tronçonneuse » au chapitre « Préparation avant utilisation » du présent manuel.

Affûtage de la Chaîne

Il est recommandé de confier l'affûtage de la chaîne à un service technique OREGON®, mais l'opérateur peut aussi s'en charger.

⚠ AVERTISSEMENT : En cas d'affûtage incorrect de la chaîne ou de réglage insatisfaisant des limiteurs de profondeur, le risque de lésion corporelle est plus important. Il faut impérativement affûter la chaîne conformément aux spécifications décrites dans ce manuel.

IMPORTANT : Affûter la chaîne conformément à ces indications permettra de remédier à toute dégradation mineure subie par la chaîne à la suite de contacts avec le sol ou d'événements similaires. Pour réparer des dégâts plus sérieux (tels que ceux subis par suite d'un contact avec une dalle en béton), remplacez la chaîne ou confiez-la à un service technique agréé Oregon®.

L'affûtage de la chaîne requiert les outils suivants (proposés en kit par Oregon® ; voir « Caractéristiques et composants ») :

- Guide d'affûtage
- Lime d'affûtage ronde de 4 mm (5/32 pouce) (servez-vous exclusivement de limes spécialement conçues pour l'affûtage des chaînes de scie)
- Outil d'ajustage des limiteurs de profondeur à 0,65 mm (0,025 pouce)
- Lime plate

Après avoir rassemblé les outils, équipez-vous de gants et de protections oculaires, puis débranchez la tronçonneuse. Ensuite, limez la chaîne pour en régler les limiteurs de profondeur :

- Desserrez le bouton de fixation du carter latéral, puis déposez ce dernier.
- Desserrez complètement la bague de desserrage de la chaîne (tournez dans le sens antihoraire).

- Déposez la chaîne.
- Serrez la chaîne dans un étau pour l'immobiliser.
- Placez l'outil d'ajustage des limiteurs de profondeur de telle sorte que l'un d'entre eux passe à travers la fente de l'outil.
- Si le limiteur de profondeur concerné déborde au-delà du haut de la fente, servez-vous d'une lime plate pour travailler le limiteur de profondeur jusqu'à ce qu'il affleure la région supérieure de l'outil (Fig. 27). Abstenez-vous de limer les limiteurs de profondeur au point d'atteindre un niveau inférieur à la valeur d'ajustage des limiteurs de profondeur indiquée dans ce manuel.

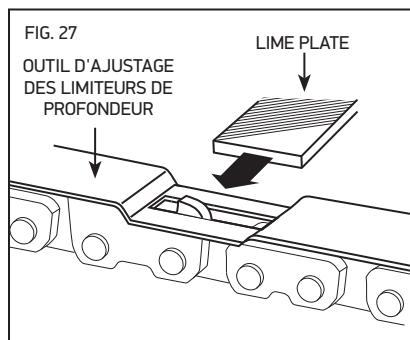

IMPORTANT : Affûtez dans une seule direction, de l'intérieur vers l'extérieur. Abstenez-vous systématiquement d'exécuter un mouvement de va-et-vient lors de l'affûtage.

- Limez en progressant de l'intérieur vers l'extérieur du limiteur de profondeur (Fig. 28).

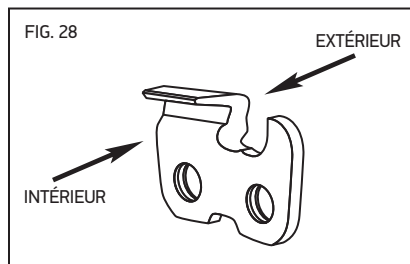

- Déposez l'outil d'ajustage des limiteurs de profondeur.

- Après abaissement, lime systématiquement le coin avant de chaque limiteur de profondeur parallèlement à son profil initial arrondi ou incliné (Fig. 29).

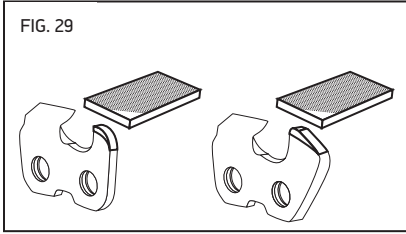

- Répétez la procédure pour chacun des limiteurs de profondeur que comporte la chaîne.

Après avoir ajusté les limiteurs de profondeur, affûtez les gouges :

- Placez la lime d'affûtage de la chaîne dans le guide d'affûtage.
- Alignez le guide d'affûtage de telle sorte que l'angle d'attaque frontale approprié et repéré sur le guide d'affûtage soit parallèle à la chaîne (Fig. 30).

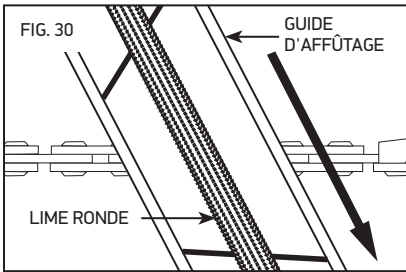

- Affûtez d'abord les gouges situées du même côté de la chaîne. Donnez 3 ou 4 coups de lime en progressant de l'intérieur vers l'extérieur de chaque gouge. Appliquez le même nombre de coups de lime sur chaque gouge. Ensuite, retournez la tronçonneuse puis répétez l'opération pour les lames présentes de l'autre côté de la chaîne (Fig. 31).

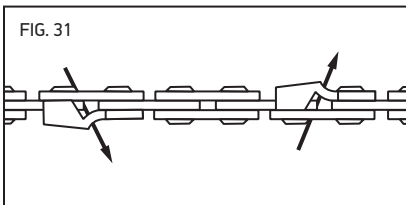

- Limez toute dégradation que pourraient présenter les flancs latéraux ou supérieurs chromés (Fig. 32).

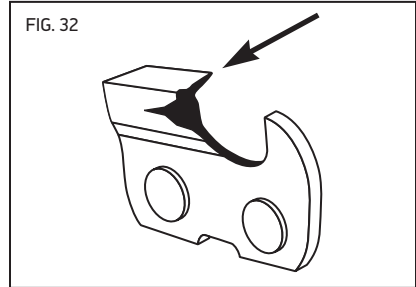

- Veillez à ce que les gouges possèdent une longueur identique.
- Après avoir procédé à l'affûtage de toutes les gouges, servez-vous du guide d'affûtage pour vérifier à nouveau l'ajustement des limiteurs de profondeur. Procédez au besoin à un nouvel ajustage des limiteurs de profondeur.
- Remettez la chaîne et le panneau latéral en place.

Remplacement d'une chaîne usée

Lorsque la chaîne de la tronçonneuse est fissurée ou comporte des dents cassées, qu'elle est tendue au point qu'elle ne peut être maintenue à une tension correcte ou tout simplement qu'elle ne peut pas être affûtée, elle doit être remplacée.

Portez des gants.

- Débranchez la tronçonneuse.
- Desserrez légèrement le bouton de déverrouillage du panneau latéral, mais ne retirez pas le panneau latéral.
- Desserrez complètement la bague de desserrage de la chaîne (tournez dans le sens antihoraire).
- Desserrez le bouton de déverrouillage du panneau latéral et retirez le panneau latéral.
- Retirez la chaîne de la tronçonneuse.

- Faites une boucle avec la nouvelle chaîne sur le pignon d'entraînement afin que les bords coupants des dents situées le long de la partie supérieure du guide-chaîne soient dos à la tête motrice (Fig. 33).

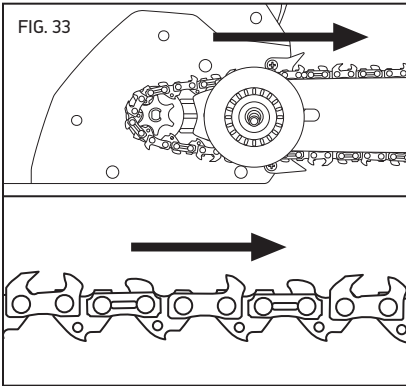

- Insérez la chaîne dans la rainure du guide et faites glisser le guide pour l'éloigner du moteur afin de tendre la chaîne (Fig. 34).

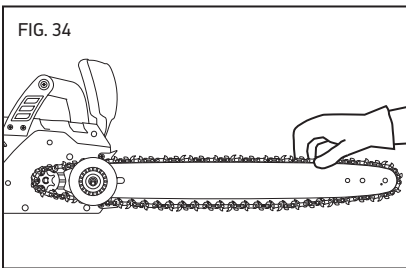

- Installez le panneau latéral en veillant à ce que l'attrape-chaîne et le panneau latéral soient correctement positionnés dans leurs emplacements (Fig. 35), puis serrez légèrement le bouton de déverrouillage du panneau latéral.

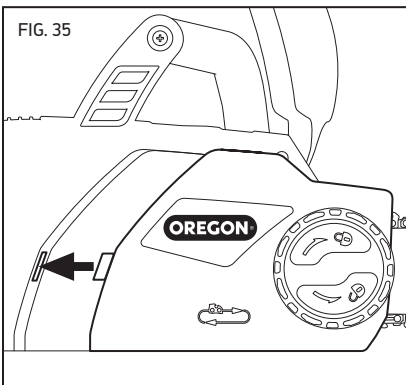

- Réglez la tension de la chaîne comme décrit à la section « Tension de la chaîne de tronçonneuse » au chapitre « Préparation avant utilisation » du présent manuel.

IMPORTANT : la chaîne de la tronçonneuse doit être correctement tendue avant toute utilisation. Consultez la section « Tension de la chaîne de tronçonneuse » au chapitre « Préparation avant utilisation » du présent manuel.

Entretien du guide-chaîne

⚠ MISE EN GARDE : le guide-chaîne peut être chaud après la coupe. Portez des gants pour éviter les brûlures.

Afin de réduire l'usure du guide-chaîne et d'augmenter sa durée de vie, pensez à le retourner de temps en temps.

Portez des gants.

- Débranchez la tronçonneuse.
- Desserrez légèrement le bouton de déverrouillage du panneau latéral, mais ne retirez pas le panneau latéral.
- Desserrez complètement la bague de desserrage de la chaîne (tournez dans le sens antihoraire).
- Desserrez le bouton de déverrouillage du panneau latéral et retirez le panneau latéral.
- Retirez le guide et la chaîne, puis inspectez-les pour déceler tout dommage ou signe d'usure.
- Enlevez la vis de la face arrière du dispositif de serrage de la chaîne, puis retirez le dispositif du guide-chaîne (Fig. 36).

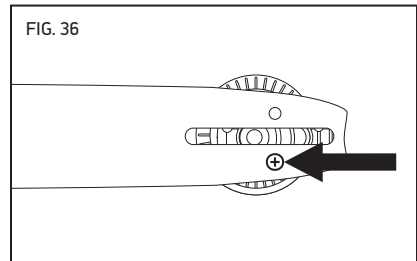

- Retournez le guide (Fig. 37).

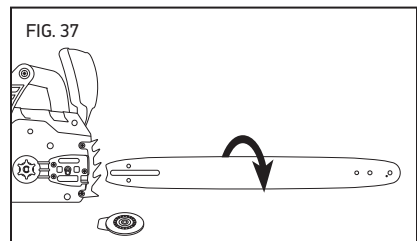

- Il y a une rondelle en caoutchouc qui est importante pour le fonctionnement de la tronçonneuse. Cette rondelle en caoutchouc doit être placée autour de la goupille sur le tendeur avant que celui-ci ne soit vissé sur le guide (Fig. 38).

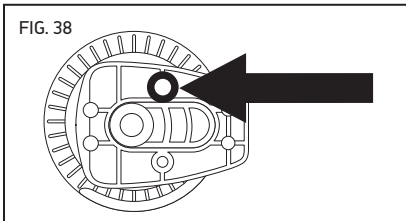

- Placez le dispositif de serrage de la chaîne sur le côté du guide-chaîne face à vous, de telle sorte que la pièce rectangulaire ne dépasse pas des bords du guide-chaîne, puis remettez la vis en place.
- Placez le guide-chaîne sur la plaque du coussinet en faisant glisser l'encoche du guide sur le collet d'alignement (Fig. 39).

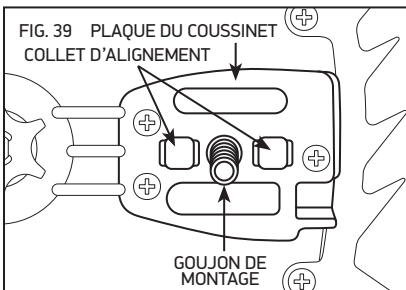

- Remplacez la chaîne de la tronçonneuse comme décrit à la section « Remplacement de la chaîne de tronçonneuse usée ».
- Réglez la tension de la chaîne comme décrit à la section « Tension de la chaîne de tronçonneuse » au chapitre « Préparation avant utilisation » du présent manuel.

Remplacement d'un guide-chaîne usé

⚠ AVERTISSEMENT : les bords d'un guide-chaîne usé, en particulier les bords de la rainure au point de contact entre la chaîne et le guide, peuvent être extrêmement coupants. Utilisez une protection pour les mains adaptée.

Lorsque le guide-chaîne est fissuré ou présente une usure excessive sur les bords, en particulier dans la rainure au point de contact entre la chaîne et le guide, il doit être remplacé. En outre, si le pignon est usé, qu'il lui manque des dents ou qu'il ne tourne pas facilement, le guide-chaîne doit être remplacé.

Portez des gants.

- Débranchez la tronçonneuse.
- Desserrez légèrement le bouton de déverrouillage du panneau latéral, mais ne retirez pas le panneau latéral.
- Desserrez complètement la bague de desserrage de la chaîne (tournez dans le sens antihoraire).
- Desserrez le bouton de déverrouillage du panneau latéral et retirez le panneau latéral.
- Enlevez le guide et la chaîne.
- Enlevez la vis de la face arrière du dispositif de serrage de la chaîne, puis retirez le dispositif du guide-chaîne comme décrit à la section « Entretien du guide-chaîne ».
- Placez le dispositif de serrage de la chaîne sur le nouveau guide-chaîne et remettez la vis en place.
- Remettez le guide-chaîne en place comme décrit à la section « Entretien du guide-chaîne ».
- Remplacez la chaîne comme décrit à la section « Remplacement de la chaîne de tronçonneuse usée ».
- Réglez la tension de la chaîne comme décrit à la section « Tension de la chaîne de tronçonneuse ».

Remplacement d'un dispositif de serrage de la chaîne usé

Remplacez le dispositif de serrage de la chaîne s'il ne maintient pas le guide-chaîne et la chaîne à une tension correcte ou s'il est endommagé.

Portez des gants.

- Débranchez la tronçonneuse.
- Desserrez légèrement le bouton de déverrouillage du panneau latéral, mais ne retirez pas le panneau latéral.
- Desserrez complètement la bague de desserrage de la chaîne (tournez dans le sens antihoraire).
- Desserrez le bouton de déverrouillage du panneau latéral et retirez le panneau latéral.

- Enlevez le guide et la chaîne.
- Enlevez la vis de la face arrière du dispositif de serrage de la chaîne, puis retirez le dispositif du guide-chaîne comme décrit à la section « Entretien du guide-chaîne ».
- Placez le nouveau dispositif de serrage de la chaîne sur le côté du guide-chaîne face à vous, puis remettez la vis en place.
- Placez le guide-chaîne sur la plaque du coussinet en faisant glisser l'encoche du guide sur le collet d'alignement comme décrit à la section « Entretien du guide-chaîne ».
- Remplacez la chaîne de la tronçonneuse comme décrit à la section « Remplacement de la chaîne de tronçonneuse usée ».
- Réglez la tension de la chaîne comme décrit à la section « Tension de la chaîne de tronçonneuse » au chapitre « Préparation avant utilisation » du présent manuel.

Remplacement du pignon d'entraînement

Remplacez le pignon d'entraînement tous les deux remplacements de chaîne ou lorsqu'il est endommagé.

Portez des gants.

- Débranchez la tronçonneuse.
- Desserrez légèrement le bouton de déverrouillage du panneau latéral, mais ne retirez pas le panneau latéral.
- Desserrez complètement la bague de desserrage de la chaîne (tournez dans le sens antihoraire).
- Desserrez le bouton de déverrouillage du panneau latéral et retirez le panneau latéral.
- Enlevez le guide et la chaîne.
- Utilisez un petit tournevis plat pour ouvrir et retirez l'anneau e-clip, puis retirez le pignon d'entraînement et le ressort (Fig. 40).

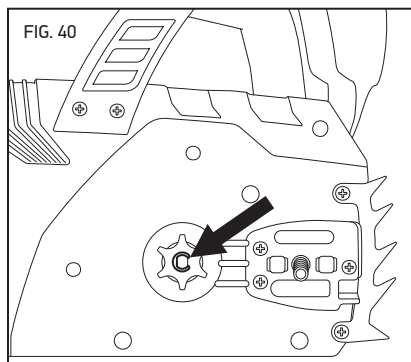

- Insérez le nouveau ressort et le nouveau pignon d'entraînement, puis installez le nouvel anneau e-clip (Fig. 41).

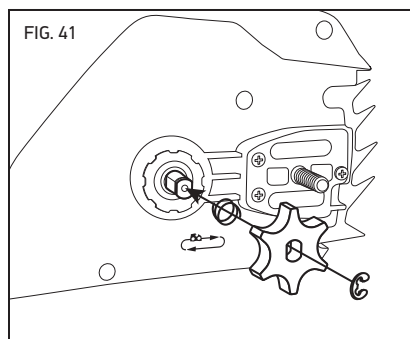

- Remplacez le guide et la chaîne comme décrit à la section « Remplacement de la chaîne de tronçonneuse usée ».
- Réglez la tension de la chaîne comme décrit à la section « Tension de la chaîne de tronçonneuse » au chapitre « Préparation avant utilisation » du présent manuel.

Informations supplémentaires relatives à l'entretien

Pour plus d'informations sur l'entretien de la chaîne de tronçonneuse, du guide-chaîne et du pignon d'entraînement, consultez le manuel d'entretien et de sécurité d'Oregon®, disponible sur <http://oregonproducts.com/maintenance/manual.htm>.

Dépannage

Utilisez le tableau suivant pour obtenir des solutions éventuelles en cas de problème avec la tronçonneuse. Si ces propositions ne résolvent pas le problème, consultez la section « Garantie et entretien ».

SYMPTÔME	CAUSE ÉVENTUELLE	MESURES RECOMMANDÉES
Le moteur s'arrête pendant la coupe.	La chaîne se coince pendant la coupe.	Entaillez la branche pour réduire la pression exercée sur celle-ci. Consultez la section « Coupe ».
	Le câble est endommagé ou coupé.	Si la rallonge est endommagée, ne l'utilisez pas et remplacez-la. Si le câble de la tronçonneuse est endommagé, ne l'utilisez pas et contactez un centre de réparation agréé.
	Le frein de la chaîne est engagé.	Placez le protège-main avant en position de fonctionnement comme décrit à la section « Vérification de la position du protège-main avant ».
Le moteur ne démarre pas ou démarre de façon intermittente.	La tronçonneuse n'est pas branchée.	Branchez la tronçonneuse.
	Le câble est endommagé ou coupé.	Si la rallonge est endommagée, ne l'utilisez pas et remplacez-la. Si le câble de la tronçonneuse est endommagé, ne l'utilisez pas et contactez un centre de réparation agréé.
	La prise DDFT est enclenchée.	Débranchez la rallonge, réinitialisez la prise DDFT, puis rebranchez la rallonge.
	Mauvaise prise de courant.	Branchez la rallonge sur une autre prise.
	Frein de la chaîne engagé	Placez le protège-main avant en position de fonctionnement comme décrit à la section « Vérification de la position du protège-main avant ».
	Le bouton de verrouillage de la gâchette n'est pas enfoncé.	Appuyez sur le bouton de verrouillage de la gâchette avant d'appuyer sur l'interrupteur de la gâchette. Consultez le chapitre « Utilisation générale ».
	Présence de débris dans le panneau latéral	Débranchez la tronçonneuse, puis enlevez le panneau latéral et nettoyez les débris.
Le moteur ne s'arrête pas lorsque le frein de chaîne est engagé.	Des débris empêchent le mouvement complet du protège-main.	Nettoyez les débris du mécanisme externe de freinage de la chaîne.
	Mauvais fonctionnement possible du frein de chaîne	⚠ AVERTISSEMENT : faire fonctionner une tronçonneuse sans frein de chaîne opérationnel peut entraîner de graves blessures corporelles. Contactez un centre de réparation agréé avant toute utilisation.
Le moteur fonctionne, mais la chaîne ne tourne pas.	Chaîne qui ne s'engage pas dans le pignon d'entraînement.	Remettez la chaîne en place en vérifiant que les maillons d'entraînement sur la chaîne sont correctement placés sur le pignon. Consultez la section « Remplacement d'une chaîne usée ».
	Le pignon du guide-chaîne ne tourne pas.	Remplacez le guide-chaîne. Consultez la section « Remplacement d'un guide-chaîne usé ».

SYMPTÔME	CAUSE ÉVENTUELLE	MESURES RECOMMANDÉES
La tronçonneuse ne coupe pas correctement.	Tension de la chaîne insuffisante	Retendez la chaîne. Consultez la section « Tension de la chaîne de tronçonneuse » au chapitre « Préparation avant utilisation » du présent manuel.
	Chaîne émoussée	Consultez la section « Affûtage de la Chaîne ».
	Chaîne posée dans le mauvais sens	Installez la chaîne avec les dents orientées dans la bonne direction. Consultez la section « Remplacement d'une chaîne usée ».
	Chaîne usée	Remplacez la chaîne. Consultez la section « Remplacement d'une chaîne usée ».
	Chaîne trop sèche ou trop tendue	Vérifiez le niveau d'huile. Remplissez le réservoir si nécessaire. Consultez la section « Remplissage du réservoir d'huile du guide et de la chaîne ».
	Chaîne sortie de la rainure de barre	Réinstallez la chaîne dans la rainure. Consultez la section « Remplacement d'une chaîne usée ».
Chaîne détendue ou déraillant du guide-chaîne	Le panneau latéral n'est pas bien installé	Installez le panneau latéral correctement en vous assurant que la patte à l'arrière du panneau est bien engagée dans le corps de la tronçonneuse.
Le guide et la chaîne sont excessivement chauds et/ou fument.	La chaîne n'est pas assez lubrifiée.	Vérifiez le niveau d'huile. Remplissez le réservoir si nécessaire. Consultez la section « Remplissage du réservoir d'huile du guide et de la chaîne ».

Caractéristiques et composants

⚠ AVERTISSEMENT : l'utilisation de pièces de rechange autres que celles spécifiées dans le présent manuel augmente les risques de blessures. N'utilisez jamais d'accessoires de coupe autres que ceux décrits dans le présent manuel. Des blessures graves, voire mortelles, pourraient survenir si de mauvais accessoires de coupe sont utilisés.

COMPOSANTS DE RECHANGE	RÉFÉRENCE DE LA PIÈCE
Guide-chaîne	180SDEA041
Chaîne de tronçonneuse	S62
Pignon d'entraînement	570964
Dispositif de serrage de la chaîne	570963
CARACTÉRISTIQUES DE LA TRONÇONNEUSE	
Tension	120 VCA 60 Hz
Intensité	15 ampères
Puissance	1800 watts
Contenance d'huile	140 ml (4,7 oz)
Huile pour chaîne et guide	Marque Oregon®
Poids à sec, assemblée	6 kg (13,1 lb)
Poids à sec, sans le guide et la chaîne	5 kg (11 lb)
Longueur maximale du guide-chaîne	450 mm (18 pouces)
Longueur de coupe effective	43 cm (17 pouces)
Pas de chaîne	3/8 po Low Profile™
Calibre de chaîne	0,13 cm (0,050 po)
Dents du pignon d'entraînement	6
Vitesse de la chaîne hors charge	48,1 m/s (14,7 pi/s)

Garantie et entretien

Garantie

Blount, Inc. garantit toutes les tronçonneuses CS1418 enregistrées chez Oregon® pour une période de deux (2) ans. Cette garantie est valide uniquement pour les unités qui ont été utilisées à des fins personnelles et n'ont pas été louées ou utilisées dans un cadre commercial ou industriel. Pendant la période de garantie, Blount réparera ou, à sa discrétion, remplacera sans frais pour l'acheteur d'origine seulement, tout produit ou toute pièce ayant un défaut de matériau et/ou de main-d'œuvre confirmé après vérification de Blount. Le propriétaire sera responsable de tous les frais de transport et du coût de démontage de toute pièce soumise pour remplacement en vertu de la garantie.

Conserver le reçu original

Veuillez joindre le reçu original de l'achat initial du présent manuel et le conserver dans vos dossiers. Pour le service sous garantie, veuillez apporter le produit et le reçu chez le détaillant où vous l'avez acheté. Ou contactez Oregon® au 1-800-223-5168.

Renseignements de service et de soutien

Consultez notre site Web à l'adresse OregonProducts.com pour des renseignements sur les centres de service ou contactez notre service à la clientèle au 1-800-223-5168 pour une assistance, des conseils techniques supplémentaires, une réparation, ou des pièces de rechange.

Par souci de sécurité, utilisez uniquement des pièces de rechange authentiques d'usine avec la tronçonneuse. Le personnel de notre centre de service a été formé pour vous fournir une aide et un soutien efficaces pour tout réglage, toute réparation ou tout remplacement requis(e) pour tous les produits Oregon®.

Índice

Instrucciones importantes de seguridad	63
Definiciones de las marcas de seguridad	63
Advertencias generales de seguridad sobre la herramienta eléctrica	63
Seguridad en el área de trabajo	63
Seguridad eléctrica	63
Seguridad personal	64
Uso y cuidado de la herramienta eléctrica	64
Servicio técnico.	65
Advertencias de seguridad sobre la motosierra.	65
Causas y prevención de rebotes del operador.	66
Dispositivos de seguridad contra rebotes en esta sierra.	67
Almacenamiento, transporte y desecho	67
Símbolos y etiquetas	68
Nombres y términos de la motosierra	69
Identificación del producto.	70
Preparación para el uso.	71
¿Qué hay en la caja?.	71
Revisión de la posición del protector frontal.	71
Llenar el depósito de aceite de la barra y la cadena	71
Tensado de la cadena de la sierra.	72
Uso de la motosierra	74
Operación general	74
Uso y cuidado del cable de alimentación.	75
Corte.	76
Mantenimiento y limpieza	81
Inspección.	81
Limpieza.	81
Tensado de la cadena de la sierra.	82
Afilado de la cadena de sierra	82
Reemplazo de una cadena de sierra	83
Mantenimiento de la barra de guía.	84
Reemplazo de una barra de guía desgastada.	85
Reemplazo de un engranaje tensor de la cadena desgastado	86
Reemplazar la rueda dentada de accionamiento	86
Información adicional sobre el mantenimiento	86
Solución de problemas	87
Especificaciones y componentes	89
Garantía y servicio técnico	90

Instrucciones importantes de seguridad

Introducción

Esta motosierra está diseñada para uso moderado ocasional. No está diseñada para talar árboles grandes ni cortar troncos de grandes diámetros. Esta motosierra no está diseñada para la poda de árboles. No corte árboles o vigas de madera que tengan un diámetro superior a la longitud de corte eficaz de la cadena, 17 pulgadas (43 cm).

Definiciones de las marcas de seguridad

SÍMBOLO	MARCA	SIGNIFICADO
	ADVERTENCIA	Indica un posible peligro que podría provocar una lesión grave.
	PRECAUCIÓN	Indica un posible peligro que podría provocar un daño considerable a la herramienta o una lesión leve o moderada.
	IMPORTANTE	Seguir estas instrucciones aumentará su satisfacción con la herramienta.

Advertencias generales de seguridad sobre la herramienta eléctrica

⚠ ADVERTENCIA: Lea y comprenda todas las advertencias de seguridad y las instrucciones. La omisión en seguir estas advertencias e instrucciones podría ocasionar una descarga eléctrica, un incendio y/o lesiones graves.



Guarde todas las advertencias e instrucciones para futura referencia. El término "herramienta eléctrica" en las advertencias se refiere a su herramienta alimentada desde la red (cableada) o la batería (sin cable).

Seguridad en el área de trabajo

- **Mantenga el área de trabajo limpia y bien iluminada.** Las zonas abarrotadas u oscuras son propensas a los accidentes.
- **No use la herramienta eléctrica en ambientes explosivos, como aquellos con presencia de líquidos, gases o polvo inflamables.** Las herramientas eléctricas crean chispas que podrían encender el polvo o los gases.
- **Mantenga alejados a los niños y a los transeúntes mientras esté utilizando la herramienta eléctrica.** Las distracciones podrían hacerle perder el control.

Seguridad eléctrica

- **El enchufe de una herramienta eléctrica tiene que coincidir con el tomacorriente. Nunca modifique el enchufe en forma alguna. No use adaptadores con las herramientas eléctricas puestas a tierra.** El uso de enchufes no modificados y tomacorrientes adecuados reduce el riesgo de que se produzcan descargas eléctricas.
- **Evite el contacto del cuerpo con superficies conectadas a tierra, como tuberías,**

radiadores, estufas y refrigeradores. Hay un mayor riesgo de sufrir una descarga eléctrica si su cuerpo está puesto a tierra.

- **No exponga las herramientas eléctricas a condiciones húmedas ni a la lluvia.** Si entra agua en una herramienta eléctrica, habrá mayor riesgo de que ocurra una descarga eléctrica.
- **No abuse el cable de alimentación. Nunca use el cable para transportar, acarrear ni desenchufar la herramienta eléctrica. Mantenga el cable alejado del calor, el aceite, los bordes filosos y las piezas móviles.** Un cable dañado o enredado conlleva mayor riesgo de que se produzca una descarga eléctrica.
- **Para usar una herramienta eléctrica al aire libre, use un prolongador apto para uso al aire libre.** El uso de un cable apto para uso al aire libre reduce el riesgo de que se produzca una descarga eléctrica.
- **Si es inevitable usar la herramienta eléctrica en un lugar húmedo, utilice un suministro protegido con un disyuntor por falla a tierra (GFCI).** La utilización de un GFCI reduce el riesgo de que se produzca una descarga eléctrica.

Seguridad personal

- **Permanezca alerta, esté atento a lo que hace y use su sentido común al usar una herramienta eléctrica. No use una herramienta eléctrica si está cansado o si está bajo la influencia de drogas, alcohol o medicamentos.** Si se despista por un momento mientras usa una herramienta eléctrica, podría sufrir lesiones personales graves.
- **Use equipo de protección personal. Siempre use protección para los ojos.** El uso de equipo de protección adecuado para las condiciones de trabajo, tal como una máscara contra el polvo, calzado de seguridad antideslizante, un casco de seguridad o protección para los oídos, reduce el riesgo de sufrir lesiones personales.
- **Evite el arranque accidental de la herramienta. Asegúrese de que el interruptor esté en la posición de apagado antes de conectar la herramienta a la fuente de alimentación y/o al módulo de la batería y antes de levantar o transportar la herramienta.** Transportar herramientas eléctricas con el dedo sobre el acelerador o energizarlas con el interruptor en la posición de encendido es buscar un accidente.
- **Quite toda llave de ajuste antes de encender la herramienta eléctrica.** Si se deja una llave conectada a una pieza móvil de la herramienta eléctrica, podrían producirse lesiones personales.
- **No se estire demasiado. Mantenga un apoyo firme y un buen equilibrio en todo momento (Fig. 1).** Esto permite un mejor control de la herramienta en caso de situaciones inesperadas.

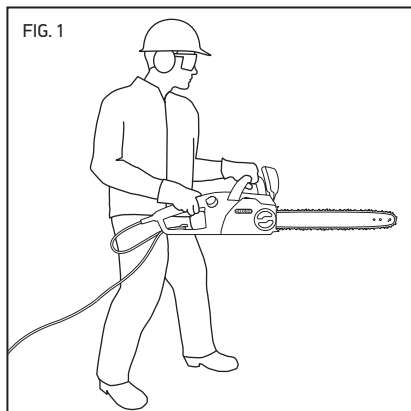

- **Vístase correctamente. No use ropa ni joyas sueltas. Mantenga su cabello, su ropa y sus guantes alejados de las piezas móviles.** La ropa, las joyas o el cabello sueltos podrían quedar atrapados en las piezas móviles.
- **Si se proporcionan dispositivos para la conexión de instalaciones de extracción y recolección de polvo, asegúrese de que estas estén conectadas y de que se utilicen en forma adecuada.** La utilización de sistemas de recolección de polvo puede reducir los peligros relacionados con el polvo.
- **No permita que la familiaridad adquirida con el uso frecuente de herramientas le permita volverse complaciente e ignorar los principios de seguridad de las herramientas.** Una acción descuidada puede causar lesiones graves en una fracción de segundo.

Uso y cuidado de la herramienta eléctrica

- **No fuerce la herramienta eléctrica. Use la herramienta eléctrica adecuada para su aplicación.** La herramienta eléctrica adecuada hará el trabajo mejor y en forma más segura al ritmo para el cual fue diseñada.
- **No use la herramienta eléctrica si el interruptor no permite encenderla y apagarla.** Toda herramienta que no pueda controlarse con el interruptor es peligrosa y debe repararse.
- **Antes de realizar ajustes, cambiar accesorios o almacenar herramientas eléctricas, si es desmontable, desconecte el enchufe de la fuente de alimentación o la batería de las mismas.** Estas medidas de seguridad preventivas reducen el riesgo de arranques accidentales de la herramienta.
- **Almacene las herramientas eléctricas que no se encuentren en uso fuera del alcance de los niños y no permita que las usen personas que no conozcan la herramienta eléctrica ni estas instrucciones.** Las herramientas eléctricas son peligrosas en las manos de usuarios no capacitados.
- **Proporcione mantenimiento a las herramientas eléctricas. Verifique que las piezas móviles no estén mal alineadas ni atascadas, que no haya piezas rotas y que no haya ninguna otra condición que pudiera afectar el funcionamiento de la herramienta. Si la herramienta se daña, hágala reparar antes de usarla.** Muchos accidentes ocurren por no dar un buen mantenimiento a las herramientas eléctricas.

- **Mantenga las herramientas de corte afiladas y limpias.** Las herramientas de corte con buen mantenimiento y bordes de corte afilados tienen menos probabilidades de atascarse y son más fáciles de controlar.
- **Utilice la herramienta eléctrica, los accesorios, las brocas, etc. de acuerdo con estas instrucciones, y tome en cuenta las condiciones de trabajo y la tarea por realizar.** El uso de la herramienta eléctrica para tareas distintas de las previstas podría provocar una situación peligrosa.
- **Mantenga las asas y las superficies de agarre secas, limpias y libres de aceite y grasa.** Las asas resbaladizas y las superficies de agarre no permiten un manejo y control seguros de la herramienta en situaciones inesperadas.

Servicio técnico

Encargue el servicio técnico de su herramienta eléctrica a un técnico de reparación calificado que utilice únicamente piezas de repuesto idénticas. Esto garantizará que se mantenga la seguridad de la herramienta eléctrica.

Advertencias de seguridad sobre la motosierra

- **Mantenga todas las partes del cuerpo alejadas de la cadena al usar la motosierra. Antes de encender la motosierra, asegúrese de que la cadena no esté en contacto con ningún objeto.** Un momento de distracción mientras usa una motosierra puede provocar el enredo de su ropa o su cuerpo con la cadena.
- **Sostenga siempre la motosierra con la mano derecha en el asa trasera y la mano izquierda en el asa frontal (Fig. 2).** Sostener la motosierra con una configuración de manos inversa aumenta el riesgo de lesiones personales y no debe hacerse.

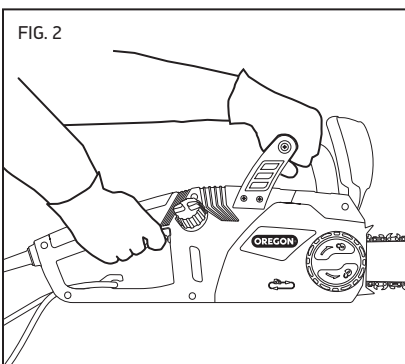

FIG. 2

- **Sostenga la herramienta únicamente por las superficies de agarre aisladas, porque la cadena podría entrar en contacto con cables ocultos o su propio cable.** Las motosierras que contienen un cable "vivo" podrían energizar las piezas metálicas expuestas de la herramienta y provocar una descarga.
- **Use gafas de seguridad y protección para los oídos. Se recomienda el uso de equipo de protección adicional para la cabeza, las manos, piernas y pies.** El contacto con la suciedad proyectada o el contacto accidental con la cadena de la sierra pueden causar lesiones personales.
- **No opere la motosierra en un árbol.** La operación de una motosierra mientras se encuentra encima de un árbol puede provocar lesiones personales.
- **Mantenga siempre un apoyo firme y opere la motosierra solo cuando se encuentre en una superficie fija, segura y nivelada.** Las superficies resbalosas o inestables pueden provocar la pérdida de equilibrio o control de la motosierra.
- **Al cortar una rama que esté bajo tensión, esté atento al rebote.** Cuando se libera la tensión en las fibras de la madera, la rama cargada con rebote puede golpear al operador y/o hacer que la motosierra quede fuera de control.
- **Tenga extremo cuidado al cortar matorrales y árboles jóvenes.** El material ligero puede atrapar la cadena y azotarse hacia usted o desequilibrarlo.
- **Transporte la motosierra por el asa frontal con la motosierra apagada y lejos de su cuerpo. Al transportar o almacenar la motosierra, coloque siempre la cubierta de la barra guía (Fig. 3).** El manejo apropiado de la motosierra reducirá la probabilidad de contacto accidental con el movimiento de la cadena.

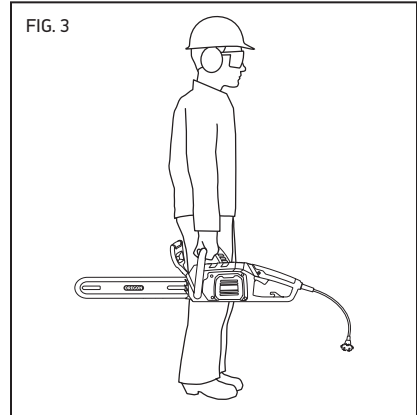

FIG. 3

- **Siga las instrucciones para la lubricación, la tensión de la cadena y el cambio de accesorios.** Una tensión o lubricación inadecuada de la cadena puede aumentar la probabilidad de sufrir lesiones debido al rebote.
- **Mantenga siempre las asas secas, limpias y libres de aceite y grasa.** Las asas grasosas o aceitosas son resbalosas y provocan la pérdida del control.
- **Corte madera solamente. No use la motosierra para fines no previstos. Por ejemplo: no use la motosierra para cortar plástico, mampostería o materiales de construcción que no sean madera.** El uso de la motosierra para tareas distintas de las previstas podría provocar una situación peligrosa.
- **Se recomienda que el usuario principiante reciba instrucción práctica en el uso de la motosierra y el equipo de protección recomendado por un operador experimentado.** La práctica inicial debe ser cortar troncos sobre un caballete de serrar o una base.
- **Excepto por las piezas de desgaste identificadas en este manual, la motosierra no tiene piezas que el usuario pueda reparar.**
- **La pieza de trabajo, la barra y la cadena pueden estar calientes después de cortar. Use guantes para evitar quemaduras.**
- **Se ha informado que el uso prolongado de herramientas eléctricas provoca trastornos vasculares, musculares y/o neurológicos (como el dedo blanco por vibración o síndrome de Raynaud), especialmente al operar la herramienta en un clima frío. Si experimenta entumecimiento o pérdida de sensibilidad en sus extremidades, deje de usar la herramienta hasta que los síntomas desaparezcan.** Para reducir la incidencia de trauma inducido por la vibración, siga estas instrucciones:

- Utilice guantes, y mantenga las manos y el cuerpo calientes.
- Sujete la motosierra con firmeza, pero no ejerza una presión prolongada y excesiva. Deje que la motosierra haga el trabajo.
- Asegúrese de que el sistema de corte se mantenga de manera apropiada.
- Descanse con frecuencia.

La vibración durante el uso normal puede diferir de los valores que se consignan en este manual dependiendo del material que se corta, el mantenimiento del sistema de corte y otros factores.

- **Mantenga el cable detrás de usted, y conozca la posición del cable en todo momento.** Mantener el cable detrás de usted

y conocer la posición del cable ayudarán a minimizar los riesgos de tropiezo y evitan la ruptura del cable con la motosierra.

- **Si el cable está cortado o dañado, deje de usar la motosierra inmediatamente y desconecte el cable de la red eléctrica.** Un cable dañado o cortado conlleva mayor riesgo de que se produzca una descarga eléctrica.
- **Cuando se use en un ambiente húmedo, utilice un GFCI con una corriente de desconexión de menos de 30mA.** La utilización de un GFCI reduce el riesgo de que se produzca una descarga eléctrica.

Causas y prevención de rebotes del operador



El rebote se puede producir cuando la punta de la barra de guía toca un objeto, o cuando la madera cierra y atasca la cadena de la sierra en el corte.

El contacto con la punta, en algunos casos, puede provocar una reacción inversa repentina, y hacer que la barra de guía rebote hacia arriba y vuelva hacia el operador.

Atascar la cadena a lo largo de la parte superior de la barra de guía puede empujar la barra de guía rápidamente de regreso hacia el operador.

Cualquiera de estas reacciones puede hacer que usted pierda el control de la sierra, lo cual provocaría lesiones personales graves. No dependa exclusivamente de los dispositivos de seguridad integrados a su sierra. Como usuario de la motosierra, debe tomar varias medidas para hacer que sus trabajos de corte estén libres de accidentes y lesiones.

El rebote es el resultado del uso indebido de la herramienta y/o procedimientos o condiciones de operación incorrectos y se puede evitar si se toman las precauciones correctas de acuerdo a lo siguiente:

- **Sujete firmemente la motosierra con los pulgares y dedos alrededor de las asas de la motosierra, con ambas manos en la sierra y posicione su cuerpo y su brazo de modo que le permita resistir las fuerzas de rebote.** Si se toman las medidas necesarias, el operador puede controlar las fuerzas de rebote. No suelte la motosierra.
- **No se estire excesivamente y no corte por encima de la altura de su hombro.** Esto ayuda a evitar el contacto no deseado con la punta y permite un mejor control de la motosierra en situaciones inesperadas.

- Siga las instrucciones de afilado y mantenimiento de Oregon® para la cadena de la sierra. Disminuir la altura del medidor de profundidad puede llevar a un aumento de los rebotes.

Dispositivos de seguridad contra rebotes en esta sierra

⚠ PELIGRO: Nunca modifique ni intente desactivar el freno de la cadena.

⚠ PELIGRO: Use solo las barras y cadenas de repuesto especificadas por Oregon®. Los repuestos incorrectos de barra y cadena pueden provocar una ruptura de la cadena y un aumento del riesgo de lesiones por rebotes.

FRENO DE LA CADENA

Esta motosierra viene equipada con un freno de cadena, que detiene el motor y el movimiento de la cadena cuando se produce un rebote (Fig. 4). El freno de la cadena se puede activar por el movimiento de avance del protector frontal porque la sierra gira hacia atrás durante el rebote; también se puede activar mediante las fuerzas mercales generadas de un caso de rebote.

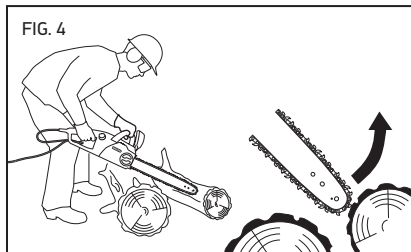

CADENA

Esta motosierra viene equipada con una cadena de sierra que cumple con los requisitos de desempeño de rebote reducido del ANSI (American National Standards Institute, Instituto Nacional Estadounidense de Estándares) y la CSA (Canadian Standards Association, Asociación Canadiense de Estándares), ANSI B175.1, ISO 9518, y CSA Z62.3 respectivamente, cuando se sometan a pruebas conforme a las disposiciones de las normas. Para obtener información sobre la cadena de la sierra, vea la sección "Especificaciones y componentes" de este manual.

BARRA

Esta sierra viene equipada con una barra de guía de rebote reducido que tiene una punta de radio pequeño. Las puntas de radio más pequeño tienen menor potencial para el rebote que una barra del mismo tamaño con un radio de punta más grande.

Al reemplazar la barra, pida solo la barra indicada en este manual para mantener un desempeño de rebote bajo.

Almacenamiento, transporte y desecho



ALMACENAMIENTO DE LA MOTOSIERRA

- Desenchufe la motosierra.
- Inspeccione el cable para ver si tiene cortes o está dañado.
- Limpie la motosierra minuciosamente.
- Instale la cubierta de la barra de guía.
- Almacene en un lugar seco.
- Mantenga fuera del alcance de los niños o las mascotas.
- Es normal que se filtre una pequeña cantidad de aceite desde la barra de guía cuando la motosierra no está en uso. Para evitar filtraciones, instale la cubierta de la barra de guía y una almohadilla absorbente debajo de la barra.

TRANSPORTE DE LA MOTOSIERRA

Las herramientas pueden desplazarse durante el transporte. Asegure la herramienta para que no se caiga ni se mueva y así evitar provocar lesiones personales o daños materiales.

- Desenchufe la motosierra.
- Instale la barra de guía.
- Si lo desea, drene el aceite de la barra y de la cadena para reducir las filtraciones.

DESECHO DE LA MOTOSIERRA

Este producto Oregon® se diseña y fabrica con materiales y componentes de alta calidad que pueden reciclarse y reutilizarse. Tenga a bien desechar este equipo de forma adecuada desde el punto de vista medioambiental en un centro de reciclaje o recolección de residuos local.

Símbolos y etiquetas

Estos símbolos y etiquetas aparecen en la motosierra y/o en el manual.

SÍMBOLO	NOMBRE	EXPLICACIÓN
	Construcción de clase II	Herramientas de construcción designadas con doble aislamiento.
	Símbolo de alerta de seguridad	Indica que el texto que sigue explica un peligro, una advertencia o una precaución.
	Lea las instrucciones	El manual original de instrucciones contiene información importante sobre la seguridad y el uso. Lea y siga las instrucciones atentamente.
	Use protección para los ojos	Use protección para los ojos al utilizar la motosierra.
	Use protección para los oídos.	Use protección para los oídos al utilizar la motosierra.
	Use protección para las manos	Use guantes cuando utilice la motosierra y al manipular la cadena de la sierra.
	Use protección para la cabeza.	Use protección para la cabeza al utilizar la motosierra.
	Use pantalones largos.	Use pantalones largos al utilizar la motosierra.
	Use calzado de seguridad.	Use botas de trabajo cerradas y adecuadas al utilizar la motosierra.
	Cuidado con el rebote	 Peligro: el rebote puede provocar lesiones graves.
	Contacto con la punta de la barra	Evite el contacto con la punta de la barra.
	Ángulo de rebote de la motosierra	Diseñado para el uso con motosierra de rebote bajo.
	Agarre con dos manos	Sujete la motosierra con ambas manos.
	Agarre de una mano	No sostenga la motosierra con una sola mano.
	No use una escalera.	Nunca se pare sobre una escalera al utilizar la motosierra.
	No desechar	No deseche el producto con la basura doméstica. Llévelo a un centro de reciclaje autorizado.
	No exponga el producto a la lluvia.	No use la motosierra en condiciones húmedas.
	Cable dañado	Inspeccione el cable de alimentación regularmente para detectar daños. Si el cable está dañado o cortado, retire el enchufe de la red eléctrica de inmediato.
	Herramienta de corte	Herramienta de corte. No toque la cadena sin antes desactivar la motosierra mediante el desenchufe de la misma.
	Riesgo de tropiezo	Conozca la ubicación del cable en todo momento.
	Desenchufe antes de realizar mantenimiento	Desenchufe antes de realizar cualquier tarea de mantenimiento.

Nombres y términos de la motosierra

Brida de alineación: protuberancia en la almohadilla de la barra que encaja en la ranura de la barra.

Engrasador automático: sistema que lubrica automáticamente la barra de guía y la cadena de la sierra.

Almohadilla de la barra: almohadilla de montaje en el cabezal de potencia que ayuda a garantizar la alineación correcta de la barra de guía.

Ranura de la barra: parte recortada de la barra de guía que se ajusta en la brida de alineación y el perno de montaje.

Zona de seguridad para transeúntes: círculo de 6 m (20 pies) alrededor del operador que tiene que mantenerse libre de transeúntes, niños y mascotas.

Freno de la cadena: un dispositivo para detener o bloquear la cadena; se activa en forma manual o no manual cuando se produce el rebote.

Retén de la cadena: un dispositivo para retener la cadena si esta se rompe o se descarrila.

Calibre de la cadena: espesor de los eslabones motrices de la cadena de la sierra, donde esta encaja en la ranura de la barra, indicado por el número de pieza impreso en los eslabones motrices.

Paso de la cadena: distancia entre cualquiera de los tres remaches consecutivos de la cadena de la sierra, dividida por dos, indicada por el número de pieza impreso en los eslabones motrices.

Cabezal de potencia de la motosierra: motosierra sin la cadena de la sierra ni la barra de guía.

Engranaje tensor de la cadena: engranaje montado en la barra de guía que ajusta la tensión de la cadena cuando se rota.

Anillo tensor de la cadena: anillo que se encuentra alrededor de la perilla de liberación de la tapa lateral cuando se gira, ajusta la tensión de la cadena.

Eslabón motriz: eslabón en forma de aleta de la cadena de la sierra que se ajusta en la ranura de la barra de guía.

Rueda dentada de accionamiento: parte dentada que acciona la cadena de la sierra.

Longitud de corte eficaz: distancia aproximada desde la raíz del tope claveteado hasta el borde exterior del eslabón de corte con el tensor en posición intermedia.

Corte posterior de tala: el corte final en una operación de tala de árbol realizado en el lado opuesto del árbol desde el corte al ras en muesca.

Asa frontal: asa de apoyo ubicada en la parte frontal de la motosierra o cerca de esta destinada al agarre con la mano izquierda.

Protector del lado derecho: barrera estructural entre el asa frontal de la motosierra y la barra de guía, que también sirve como mecanismo de activación del freno de la sierra.

Barra de guía: estructura con rieles que soporta y guía la cadena de la sierra. A veces, simplemente se la llama "barra".

Cubierta de la barra de guía: tapa de plástico que protege la barra de guía y la cadena de la sierra cuando la motosierra no está en uso.

Rebote: movimiento rápido de la barra guía hacia atrás y/o hacia adelante, que se produce cuando la cadena cerca del área superior de la punta de la barra guía entra en contacto con cualquier objeto (tal como un tronco o rama), o cuando la madera cierra y atasca la cadena en el corte.

Cadena de rebote bajo: cadena que cumple con los requisitos de rendimiento de bajo rebote de ANSI B175.1 y CSA Z62.3.

Carcasa del motor: cubierta plástica del cabezal de potencia de la sierra.

Perno de montaje: protuberancia roscada de la brida de alineación que se extiende a través de la ranura de la barra.

Corte al ras en muesca: un corte al ras en forma de muesca en un árbol para direccionar la caída del árbol.

Asa trasera: asa de apoyo ubicada en la parte trasera de la sierra o cerca de esta destinada al agarre con la mano derecha.

Defensa de lado derecho: barrera estructural en el lado inferior derecho del asa trasera para proteger al operador en caso de ruptura o descarrilamiento de la cadena.

Barra de guía de rebote reducido: barra de guía con un radio máximo de punta tal como especifica la ANSI B175.1 y la CSA Z62.3 y que se ha probado que reduce el rebote en forma significativa.

Cadena de la sierra: bucle de cadena con dientes de corte que cortan la madera, que es accionado por el cabezal de potencia y se apoya en la barra de guía. A veces, simplemente se la llama "cadena".

Cubierta lateral: cubierta plástica del cabezal de potencia que cubre la rueda dentada de accionamiento y el engranaje tensor de la cadena; se extrae y se instala con la perilla de liberación de la cubierta.

Pestaña de la tapa lateral: La protuberancia en la tapa lateral que cabe en una ranura en el cuerpo de motosierra. Úsela para alinear correctamente la tapa lateral durante la instalación.

Tope claveteado: dispositivo adaptado a la parte frontal de la sierra que actúa como punto de pivote cuando entra en contacto con un árbol o tronco para facilitar el corte. También conocido como "dientes de tronzado".

Soporte de alivio de tensión: gancho en el asa trasera sobre el cual se monta el cable de extensión a fin de proteger el cable y evitar que se desconecte durante la operación.

Bloqueo del acelerador: tope móvil que evita la activación accidental del interruptor de gatillo hasta que este sea accionado manualmente.

Interruptor de gatillo: dispositivo que enciende y apaga la motosierra.

Piezas de desgaste: ciertas piezas, como la cadena de la sierra y la barra de guía, que se desgastan durante el uso y que el usuario puede cambiar.

Identificación del producto

Conozca la motosierra

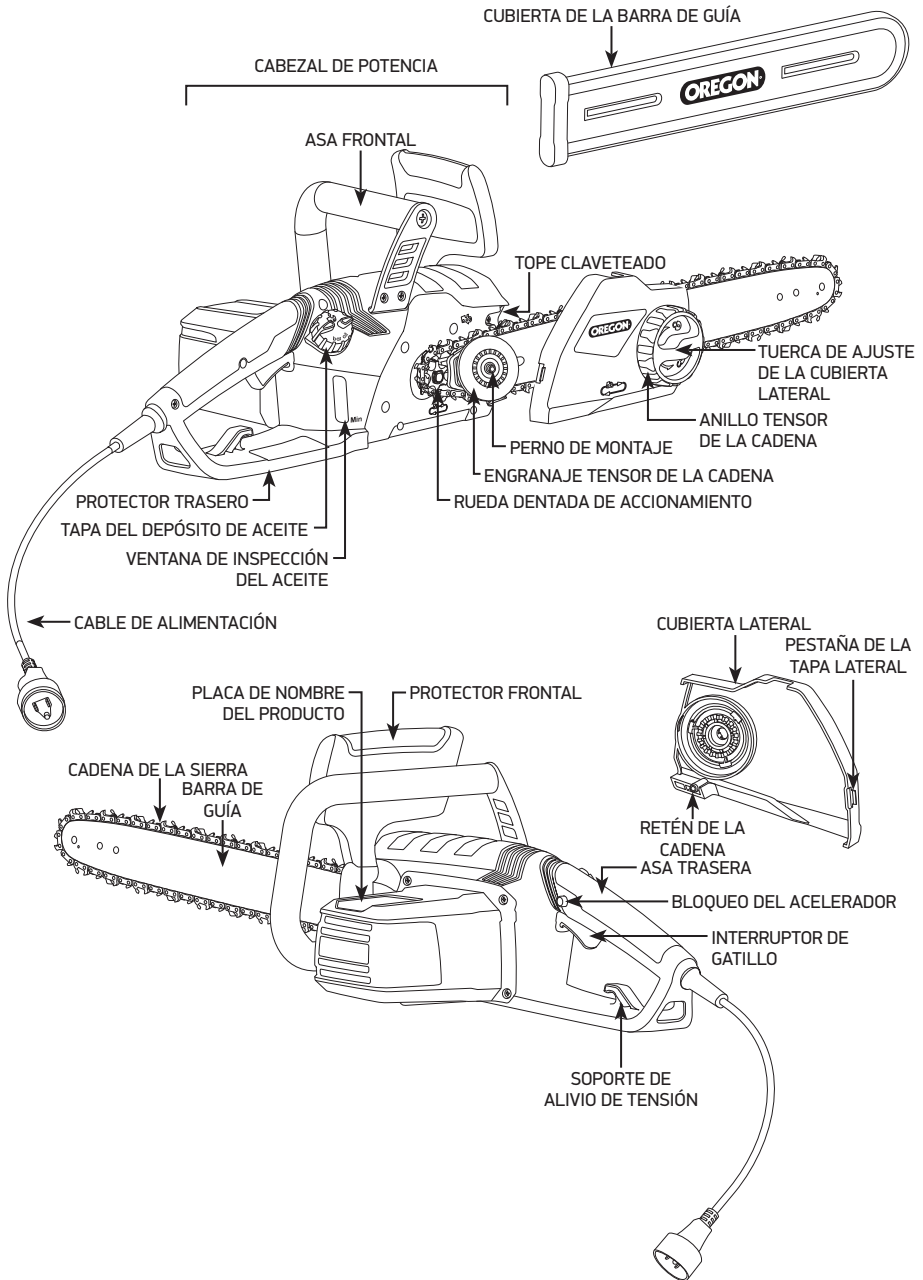

NOTA: Consulte la sección "Preparación para el uso" para conocer la lista de elementos que se incluyen.

Preparación para el uso

⚠ PELIGRO: Para evitar lesiones personales graves, no use la motosierra si el eje de extensión, la barra de guía, la cadena de la sierra o la cubierta lateral no están armados correctamente.

⚠ ADVERTENCIA: Si hay piezas dañadas o faltan piezas, no intente operar la motosierra.

⚠ ADVERTENCIA: Una herramienta eléctrica enchufada puede arrancar de manera accidental. Desenchufe la motosierra antes de prepararla para usar o realizar el mantenimiento.

¿Qué hay en la caja?

Los siguientes artículos se envían con la motosierra:

- Cuerpo de motosierra
- Cadena de la motosierra y barra de guía
- Tapa de la barra de guía

Luego de sacar la motosierra de la caja, examínela cuidadosamente para asegurarse de que no haya sufrido daños durante el envío y que no falten piezas. Si hay piezas dañadas o faltan piezas, no use la motosierra. Llame a Oregon® al 800.223.5168 para obtener piezas de repuesto.

Revisión de la posición del protector frontal

Luego de desempacar la motosierra, revise la posición del protector frontal. La motosierra no funcionará con el freno de la cadena activado. Tire para atrás el protector frontal hacia el asa frontal antes de la operación (Fig. 5).

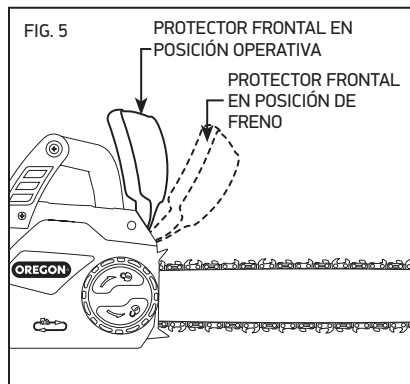

Llenar el depósito de aceite de la barra y la cadena

IMPORTANTE: El aceite de la barra y la cadena evita el desgaste prematuro. Nunca opere la motosierra si no hay aceite visible en la ventana de inspección. Verifique el nivel de aceite con frecuencia y llene el depósito cuando sea necesario.

El aceite de la barra y la cadena es necesario para lubricar adecuadamente la barra de guía y la cadena de la sierra. La motosierra cuenta con un engrasador automático que deposita aceite en la barra y la cadena cuando están en funcionamiento para mantenerlas lubricadas. Para obtener mejores resultados, use aceite Oregon® para la barra y la cadena. Está diseñado especialmente para proporcionar una baja fricción y cortes más rápidos. NO use aceite ni otros lubricantes que no estén diseñados específicamente para su uso en la barra y la cadena. Esto puede provocar una obstrucción en el sistema de aceite, lo cual puede ocasionar un desgaste prematuro de la barra y la cadena.

Coloque la motosierra sobre una superficie firme y plana, de modo que la tapa del aceite quede en la parte superior (Fig. 6).

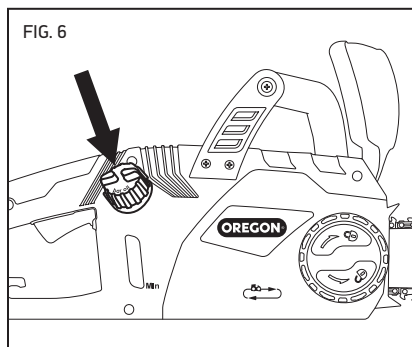

- Limpie cualquier suciedad de la zona de la tapa.
- Quite la tapa.
- Vierta cuidadosamente el aceite para la barra y la cadena en el depósito.
- Coloque la tapa y asegúrese de que puede ver el aceite en el depósito.

CEBADO DEL ENGRASADOR

⚠ ADVERTENCIA: Para reducir el riesgo de sufrir lesiones, nunca use la motosierra sin la cubierta lateral.

⚠ PRECAUCIÓN: Mantenga las manos, la ropa y el cabello lejos de la rueda dentada de accionamiento al cebar el engrasador.

Si esta es la primera vez que llena el depósito de aceite de la barra y la cadena, o si la motosierra ha estado almacenada durante mucho tiempo sin usar, cebe el engrasador.

Utilice guantes

- Desenchufe la motosierra.
- Afloje la perilla de la cubierta lateral, pero no quite la cubierta lateral.
- Afloje el anillo tensor de la cadena (gírelo hacia la izquierda) tanto como sea posible.
- Afloje la perilla de la cubierta lateral y quite la cubierta lateral.
- Extraiga la barra de guía y la cadena de la sierra.
- Enchufe la motosierra.
- Instale la cubierta lateral; luego, ajuste ligeramente la perilla de la cubierta lateral.
- Opere la motosierra durante aproximadamente dos minutos.

- Desenchufe la motosierra, quite la cubierta lateral y revise el aceite en la almohadilla de la barra (Fig. 7).

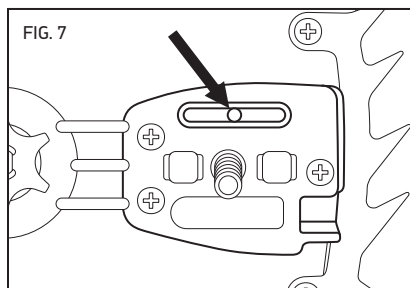

- Si no hay aceite en la almohadilla de la barra, vuelva a colocar la cubierta lateral y opere la motosierra otros 30 segundos.
- Cuando el aceite comience a filtrar desde el orificio, desenchufe la motosierra y vuelva a colocar la barra y la cadena como se describe en la sección “Mantenimiento de la barra de guía”.

Si no ve el aceite en el depósito, deberá colocar más aceite para la barra y la cadena.

Tensado de la cadena de la sierra



⚠ ADVERTENCIA: Una herramienta eléctrica enchufada puede arrancar de manera accidental. Desenchufe la motosierra antes de prepararla para usar o realizar el mantenimiento.

⚠ ADVERTENCIA: Si la cadena aún está floja cuando la sierra se encuentra a la máxima tensión, reemplace la cadena.

IMPORTANTE: Tense únicamente la cadena de la sierra cuando la cadena esté fría. Una cadena caliente se puede contraer y dañar la barra de guía o la cadena a medida que se enfría.

Utilice guantes.

- Desenchufe la motosierra antes de tensar.
- Afloje la perilla de la cubierta lateral, pero no quite la cubierta lateral.
- Levante la punta de la barra de guía (Fig. 8) y gire el anillo tensor de la cadena hacia la derecha.

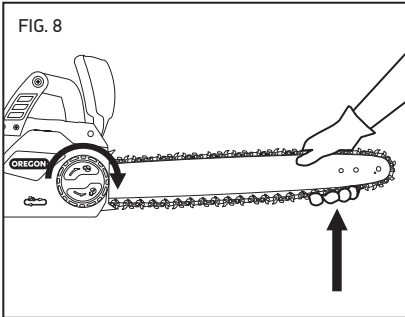

- Ajuste la perilla de liberación de la cubierta lateral.
- Tire ligeramente de la cadena. La tensión es correcta cuando la cadena se ajusta de nuevo después de haber sido extraída a 3 mm de la barra de guía.
- Después de un corto período de uso, deje que la cadena se enfríe, desenchufe la motosierra y vuelva a comprobar la tensión. Controle cuidadosamente la tensión durante la primera media hora de uso y periódicamente durante la vida útil de la cadena. Vuelva a ajustarla según sea necesario cuando la cadena y la barra estén frías al tacto. Nunca ajuste la cadena si está caliente.

La cadena se estirará como resultado del uso normal, pero la falta de aceite suficiente, el uso agresivo o la falta de mantenimiento recomendado pueden causar un estiramiento prematuro.

- Ajuste el anillo tensor hasta que las cuchillas inferiores debajo de la barra entren firmemente en contacto con la barra (Fig. 9).

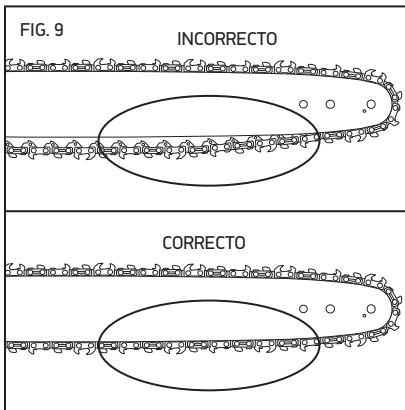

Uso de la motosierra



Operación general

⚠ PELIGRO: Para evitar lesiones personales graves, no se estire excesivamente ni se pare sobre una escalera, un taburete ni en una posición de altura que no esté totalmente asegurada. nunca corte por encima de la altura del hombro.

⚠ ADVERTENCIA: Para reducir el riesgo de lesiones, siempre use protección para la cabeza, los oídos y los ojos, botas y guantes adecuados.

SUJECIÓN

Siempre agarre la herramienta con ambas manos. Sujete el asa frontal con la mano izquierda y el asa trasera con la derecha (Fig. 10). Envuelva los dedos sobre la parte superior del asa con el pulgar debajo del asa.

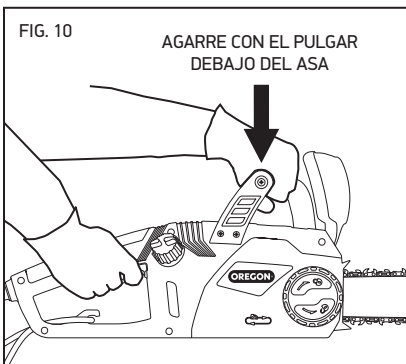

POSICIÓN

Párese con ambos pies sobre suelo sólido, con el peso distribuido de manera uniforme entre ellos (Fig. 11).

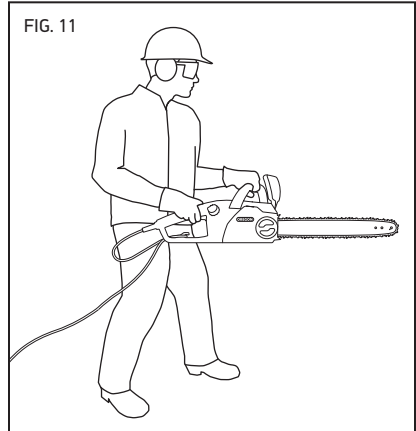

DETECCIÓN DE LA MOTOSIERRA

Suelte el interruptor de gatillo para detener la motosierra.

ARRANQUE DE LA MOTOSIERRA

⚠ ADVERTENCIA: Para reducir el riesgo de lesiones, nunca anule el sistema de bloqueo al unir, cablear o atar el bloqueo del gatillo.

Asegúrese de que el freno de la cadena no esté conectado.

Sujete los mangos frontal y trasero con firmeza. Presione y mantenga apretado el bloqueo del gatillo con el pulgar (1). Para arrancar la sierra, presione el interruptor de gatillo (2) (Fig. 12). No hay necesidad de continuar presionando el bloqueo del gatillo. Permanecerá desconectado hasta que se suelte el gatillo.

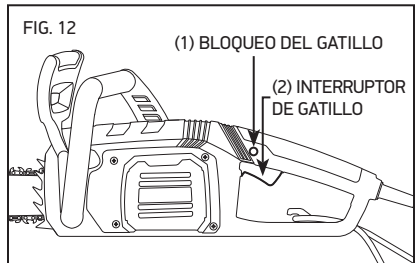

PRUEBA DEL FRENO DE CADENA

Asegúrese de que el freno de cadena funcione antes de usar la motosierra. Para revisar el funcionamiento del freno:

- Coloque la sierra sobre una superficie firme y plana.
- Arranque la sierra brevemente.
- Mantenga la mano izquierda en el asa frontal y deslice la muñeca izquierda para mover el protector frontal hacia adelante a fin de activar manualmente el freno de la cadena (Fig. 13).

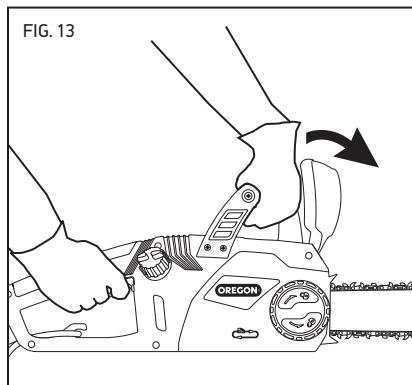

FIG. 13

- Suelte el interruptor de gatillo.

Un freno de cadena que funcione correctamente detiene el motor y la cadena de inmediato. Si el motor y la cadena de la sierra no se detienen de inmediato, haga revisar el freno de la cadena en un local de servicio técnico aprobado.

- Regrese el protector frontal a la posición de funcionamiento.

Uso y cuidado del cable de alimentación

SELECCIÓN DE UN CABLE DE EXTENSIÓN

Seleccione un cable de extensión que:

- Esté específicamente etiquetado para uso en exterior
- Tenga un tamaño de cable (AWG; calibre de cable estadounidense) lo suficientemente pesado para transportar corriente a todo lo largo del cable conforme a la siguiente tabla

Seleccione el calibre del cable de extensión de acuerdo a la longitud deseada y las especificaciones eléctricas indicadas en la etiqueta del producto.

Estos son los calibres recomendados con base en la longitud del cable.

LONGITUD DEL CABLE (PIES)	TAMAÑO MÍNIMO DEL CABLE
0-50	14 AWG (1,5 mm ²)
51-100	12 AWG (3,0 mm ²)

Asegúrese de que el aislamiento esté libre de grietas y que los enchufes de ambos extremos no estén dañados.

USO DEL SOPORTE DE ALIVIO DE TENSION

Es importante usar el soporte de alivio de tensión por dos razones:

- Ahorra el desgaste en el cable de alimentación y el cable de extensión y sus enchufes.
- Evita que la motosierra se desenchufe del cable de extensión en forma accidental.

Para usar el soporte de alivio de tensión, doble el cable de extensión en forma de U y páselo a través del orificio en el asa trasera. Deslice el bucle del cable por el gancho y tire ligeramente hasta que se ajuste (Fig. 14).

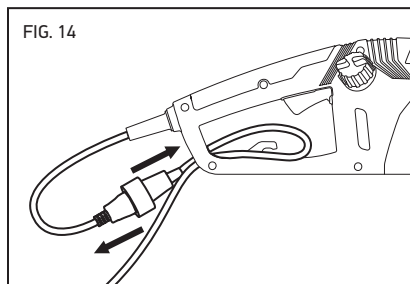

FIG. 14

Corte

⚠ ADVERTENCIA: Para reducir el riesgo de lesiones, use protección para la cabeza, los oídos y los ojos, botas y guantes adecuados.

⚠ ADVERTENCIA: Para reducir el riesgo de descarga eléctrica, asegúrese de que el aislamiento del cable esté intacto y que el cable esté en una ubicación seca donde no haya peligro de cortarse o tropezar.

⚠ ADVERTENCIA: Para reducir el riesgo de lesiones, asegúrese siempre de tener buen apoyo en sus pies y sostenga la motosierra firmemente con ambas manos mientras el motor esté en funcionamiento.

⚠ ADVERTENCIA: Para reducir el riesgo de lesiones, planifique con anticipación y planifique varias vías de escape antes de comenzar a trabajar.

⚠ PRECAUCIÓN: Establezca una zona de seguridad para transeúntes de 6 metros (20 ft) antes de usar este equipo. La zona de seguridad para transeúntes es un círculo de 6 m (20 pies) alrededor del operador en el cual no debe haber transeúntes, niños ni mascotas (Fig. 15). Las operaciones de tala requieren una zona de seguridad más grande de acuerdo al tamaño del árbol, vea la sección “Tala de un árbol”.

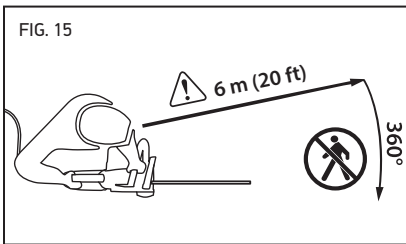

IMPORTANTE: Practique el corte de troncos sobre un caballete de serrar o una base hasta que esté cómodo al operar la sierra.

Para obtener el mejor desempeño y operar la sierra en forma segura, siga estas instrucciones:

- Cumpla con todas las reglas y reglamentaciones nacionales y municipales aplicables para cortar.
- Tome descansos con frecuencia para reducir el riesgo de sufrir lesiones.
- Antes de empezar a cortar, asegúrese de que la cadena de la sierra esté correctamente tensada y que la cadena esté afilada.

Las cadenas de la sierra están hechas exclusivamente para cortar madera. No use la motosierra para cortar cualquier otro material y no permita que la cadena entre en contacto con suciedad, piedras, clavos, grapas o alambre. Estos materiales son extremadamente abrasivos y desgastarán el revestimiento de protección de la cadena en un tiempo muy corto.

Afile o cambie la cadena de la sierra si ocurre alguna de estas condiciones:

- La presión requerida para hacer cortes aumenta notablemente.
- Salen astillas de madera muy finas fuera de la cadena o parecidas al polvo.

No trabaje con una cadena desafilada ya que esto aumentará el esfuerzo necesario para cortar, provocará cortes irregulares, aumentará el desgaste de la motosierra y el riesgo de rebotes. Nunca fuerce una cadena desafilada a cortar.

- Asuma el agarre de corte apropiado y colóquese frente a la madera con la sierra apagada. Presione el bloqueo del gatillo y apriete el interruptor del gatillo. Deje que la cadena de la sierra alcance la velocidad máxima antes de comenzar el corte.

- Para comenzar a cortar, presione ligeramente la barra de guía contra la madera. Aplique solo una presión ligera y deje que la sierra haga el trabajo.
- Mantenga una velocidad constante durante todo el corte y libere la presión justo antes del final del corte.
- Conozca la ubicación del cable en todo momento para evitar riesgos de tropiezo y evitar cortar el cable.
- Conozca la ubicación de la punta de la barra en todo momento y evite el contacto con otros objetos.
- Si la sierra se detiene repentinamente al cortar, extraiga la sierra del corte y luego reanude el corte con una presión ligera sobre la pieza de trabajo.

PODA

⚠ PRECAUCIÓN: Las ramas caídas pueden rebotar o “saltar” después de tocar el suelo, por lo cual es fundamental mantener el suelo despejado para proporcionar varias vías de escape. Limpie el área de trabajo y use protección para la cabeza.

La poda es la extracción de ramas secas o maleza para mantener la salud de la planta.

- Planee las vías de despeje antes de empezar a cortar y asegúrese de que no haya obstáculos. Sepa siempre cómo quitarse del camino de las ramas que caen.
- Asegúrese de que los transeúntes o ayudantes estén a una distancia segura de las ramas que caen. Los transeúntes o ayudantes no deben estar directamente en frente ni detrás del operador. Vea la Fig. 15.
- Mantenga un apoyo sólido en el piso y sostenga la motosierra firmemente con ambas manos. No se estire excesivamente. Nunca se suba a un árbol o a una escalera para alcanzar las ramas altas.
- Sujete firmemente las ramas que puedan resultar peligrosas.
- Use el equipo auxiliar apropiado.
- Poda las ramas más bajas antes de podar las más altas.
- Deje que la cadena de la sierra alcance la velocidad máxima antes de cortar.
- Aplique una presión ligera en la rama.
- Para las ramas largas (Fig. 16), corte primero el extremo de la rama (1) para aliviar la presión de la rama, y luego poda más cerca del tronco (2).

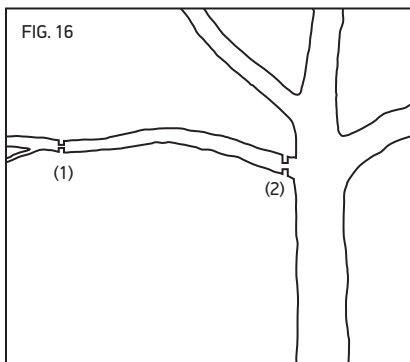

- Las ramas gruesas (10 cm de diámetro [más de 4 in]) pueden crear astillas o pellizcar la cadena cuando se hace un solo corte desde la parte superior. Para evitar pellizcar o astillar, primero haga un corte de alivio poco profundo en la superficie inferior de la rama (1), y luego corte la rama completamente desde la parte superior (2) (Fig. 17).

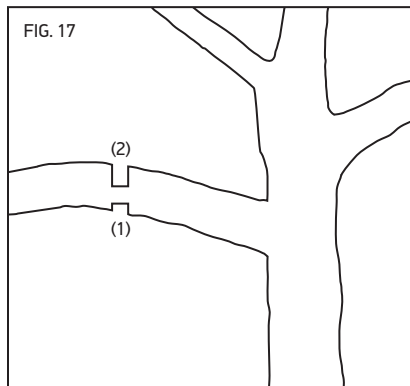

- Después de quitar la mayor parte de la rama, haga un corte suave cerca del tronco (Fig. 18).

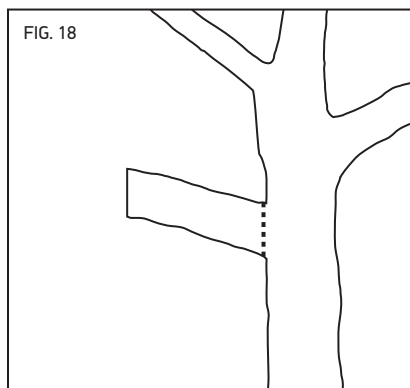

TALA DE UN ÁRBOL

⚠ PRECAUCIÓN: Es probable que un árbol ruede o se deslice cuesta abajo después de ser talado. Planifique y despeje una vía de retirada antes de comenzar los cortes. La vía de retirada debe extenderse hacia atrás y en forma diagonal con respecto a la parte trasera de la línea de caída esperada (Fig. 19).

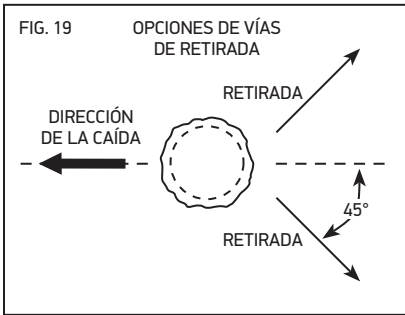

Talar es cortar un árbol.

- Antes de comenzar a talar, considere la inclinación natural del árbol, la ubicación de las ramas más grandes y la dirección del viento para evaluar la dirección en que caerá el árbol.
- Quite la suciedad, las piedras, la corteza suelta, los clavos, las grapas y el alambre del árbol donde se van a hacer los cortes de tala.
- Cuando dos personas están realizando al mismo tiempo operaciones de tronzado y tala, separe la operación de tala de la operación de tronzado por una distancia del al menos dos veces la altura de un árbol que se esté talando.
- Los árboles no deben talarse de una manera que pueda poner en peligro a cualquier persona, golpear cualquier línea de servicio público o causar daños a la propiedad. Si el árbol entra en contacto con una línea de servicio público, abandone el área inmediatamente y notifique a la compañía de servicios públicos.
- Use los clavos de metal en la parte delantera de la sierra para sujetar la sierra en la madera. Coloque el tope claveteado de metal en la madera y úselo como punto de apalancamiento para aumentar la estabilidad al cortar madera de diámetro grande.

Corte al ras en muesca

- Primero, haga el corte a 1/3 del diámetro del árbol perpendicular a la dirección de la caída. Primero, realice el corte al ras en muesca en la parte inferior y en forma horizontal (1). Esto ayudará a evitar el pellizco de la cadena de la sierra o la barra de guía cuando se esté realizando el segundo corte (2) (Fig. 20).

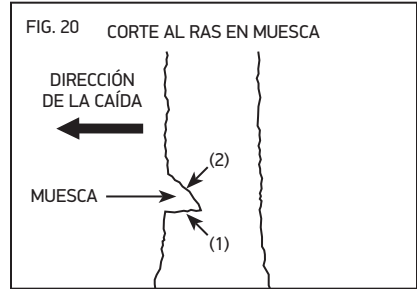

Corte posterior de tala

- Luego, realice el corte posterior de tala al menos 2 pulgadas (50 mm) más arriba que el corte al ras en la muesca horizontal (Fig. 21). Mantenga el corte posterior de tala paralelo con el corte al ras en la muesca horizontal.

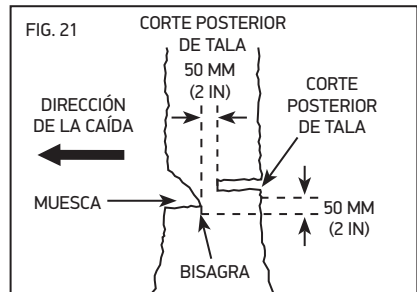

- Realice el corte posterior de tala de modo que quede suficiente madera para que actúe como bisagra. La madera en bisagra evita que el árbol se tuerza y caiga en la dirección incorrecta. No corte la bisagra.
- A medida que el corte de tala se acerca a la bisagra, el árbol debe comenzar a caer.

- Si hay alguna posibilidad de que el árbol no caiga en la dirección deseada o pueda mecerse hacia atrás y forzar la cadena de la sierra, deje de cortar antes de que el corte de tala esté completo y use cuñas de madera, plástico o aluminio para abrir el corte y deje caer el árbol en la línea de caída deseada.
- Cuando el árbol comience a caer, quite la motosierra del corte, detenga el motor, baje la motosierra, luego use la vía de retirada planificada.
- Permanezca alerta por si las ramas caen por encima de su cabeza y cuide su posición.

DESARAME DE UN ÁRBOL

⚠ PRECAUCIÓN: Las ramas bajo tensión pueden “rebotar” y golpear al operador o hacer que la motosierra quede fuera de control, lo cual puede causar lesiones personales. Siempre esté atento a la madera bajo tensión o que pueda golpear al operador o a la motosierra cuando se corte.

Desramar es eliminar las ramas de un árbol caído.

- Al desramar, deje las ramas inferiores más grandes para sostener el tronco separado del suelo.
- Elimine las ramas pequeñas con un corte.
- Las ramas bajo tensión deben cortarse desde abajo hacia arriba para evitar forzar la cadena de la sierra (Fig. 22).

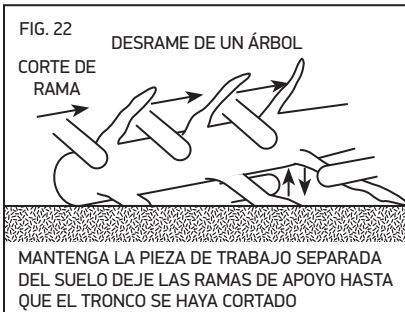

TRONZADO DE UN TRONCO

⚠ PRECAUCIÓN: Tronzar troncos bajo tensión aumenta la posibilidad de rebote. Use uno de los métodos a continuación para sostener el tronco cuando esté tronzando.

Tronzar es cortar un tronco en trozos. Es importante asegurarse de que su posición de apoyo sea firme y el peso esté distribuido firmemente en ambos pies. Cuando sea posible, se debe levantar el tronco y apoyarlo mediante el uso de ramas, troncos o topes.

- Cuando el tronco esté apoyado en toda su longitud, corte desde arriba (tronzado superior) (Fig. 23).

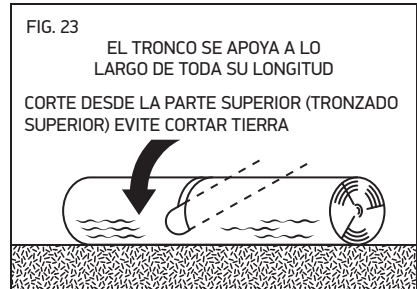

- Cuando el tronco esté apoyado sobre un extremo, corte 1/3 de diámetro desde la parte inferior (tronzado inferior), luego haga el corte final, tronzado superior, para unirlos con el primer corte (Fig. 24).

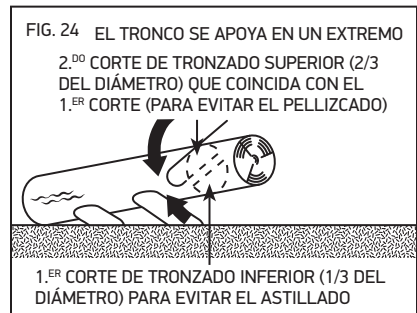

- Cuando el tronco esté apoyado en ambos extremos, corte 1/3 del diámetro desde el tronzo superior, luego haga el corte final, tronzo inferior de los últimos 2/3 para unirlo con el primer corte (Fig. 25).

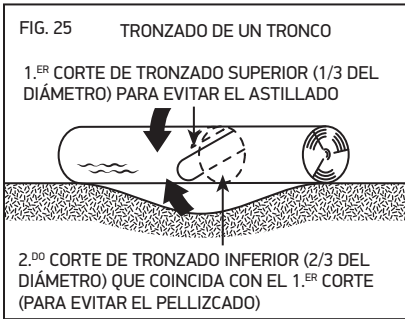

- Cuando esté tronzando en una pendiente, permanezca siempre sobre el lado cuesta arriba del tronco (Fig. 26).



- Para mantener un control completo durante el corte transversal, libere la presión de corte cerca del extremo del corte sin relajar el agarre de las asas de la motosierra.
- No deje que la cadena entre en contacto con el suelo.
- Luego de completar el corte, espere que la cadena se detenga antes de mover la motosierra.
- Detenga siempre el motor antes de moverse de un árbol a otro.

Mantenimiento y limpieza



⚠ ADVERTENCIA: La omisión de identificación y reemplazo de piezas dañadas o desgastadas puede causar lesiones personales graves. Inspeccione la motosierra regularmente. La inspección regular es el primer paso para el mantenimiento adecuado. Siga las pautas establecidas a continuación para maximizar la seguridad y la satisfacción. Reemplace cualquier pieza dañada o excesivamente desgastada inmediatamente.

⚠ ADVERTENCIA: Una herramienta eléctrica enchufada puede arrancar de manera accidental. Desenchufe la motosierra antes de prepararla para usar o realizar el mantenimiento.

⚠ PRECAUCIÓN: Al limpiar la motosierra, no la sumerja en agua ni en otros líquidos.

Inspección

Antes de cada uso, y si la motosierra se ha dejado caer, revise las siguientes partes:

- Cable: asegúrese de que el enchufe esté en buenas condiciones y no esté doblado o corroído, y que el aislamiento esté intacto. Si el cable está dañado, no lo use. Comuníquese con un concesionario de servicio técnico autorizado.
- Asas: las asas delantera y trasera no deben tener grietas ni otros daños. Deben estar limpias y secas.
- Protector frontal: el protector frontal debe estar libre de daños y capaz de moverse fácilmente hacia adelante y hacia atrás. Al moverse, el protector frontal debe activar el freno de la cadena.
- Barra de guía: la barra debe estar recta y no debe estar astillada, agrietada ni desgastada de manera excesiva.

- Cadena de la sierra: la cadena debe estar correctamente tensada y afilada y los componentes no deben estar astillados, agrietados ni desgastados de manera excesiva. Consulte las secciones “Tensado de la cadena de la sierra” y “Afilado de la cadena de sierra”.
- Cubierta lateral: la cubierta lateral no debe estar agrietada ni dañada. Debe encajar perfectamente en el cuerpo de la sierra, sin deformaciones. Asegúrese de que el retén de la cadena no esté agrietado.
- Freno de la cadena: pruebe el freno de la cadena para asegurarse de que esté funcionando correctamente. Vea la sección “Prueba del freno de la cadena” en “Uso general”.
- Nivel de aceite: asegúrese de que el depósito de aceite esté lleno antes de utilizar el producto.
- Carcasa del motor: verifique que no haya grietas en la cubierta ni suciedad en las rejillas de entrada de aire.

Inspeccione periódicamente las siguientes piezas:

- Rueda dentada de accionamiento: busque surcos profundos, dientes rotos o zumbidos.
- Engranaje tensor de la cadena: inspeccione el engranaje para ver si no hay grietas, astillas, tornillos sueltos, deformaciones u otros daños.
- Cabezal de corte, cubierta lateral inferior: asegúrese de que el perno de montaje de la barra no esté doblado, desmontado ni que la rosca esté cruzada y que la almohadilla de la barra y la brida de alineación estén intactas y libres de suciedad.

Limpieza

⚠ PRECAUCIÓN: Cuando limpie la motosierra, no la sumerja en agua ni en otros líquidos.

Utilice guantes.

- Desenchufe la motosierra.
- Elimine las virutas de madera y otra suciedad de la carcasa del motor y las ventilaciones.
- Limpie siempre las virutas de madera, el aserrín y la suciedad de la ranura de la barra cuando reemplace la cadena.
- Asegúrese de que el cable y el enchufe estén limpios y secos antes de conectarlos a un tomacorriente.

Tensado de la cadena de la sierra

IMPORTANTE: Tense únicamente la cadena de la sierra cuando la cadena esté fría. Una cadena caliente se puede contraer y dañar la barra de guía o la cadena a medida que se enfría.

Se debe tensar la cadena si esta no toca la parte inferior de la barra cuando la motosierra está apagada y fría.

Tense la cadena como se describe en la sección "Tensado de la cadena de la sierra" en la sección "Preparación para el uso" de este manual.

Afilado de la cadena de sierra

Se recomienda que un proveedor de servicios de Oregon® afile la cadena, pero también puede ser afilada por el operador.

⚠ ADVERTENCIA: Si la cadena está mal afilada o el calibrador de profundidad está ajustado demasiado bajo, existe un mayor riesgo de lesiones. Afile siempre la cadena según las especificaciones descritas en este manual.

IMPORTANTE: El afilado de acuerdo con estas instrucciones permite reparar daños menores en la cadena de sierra por el contacto con la suciedad o similares. Para reparar daños más graves en la cadena de sierra (como en caso de contacto con hormigón), lleve la cadena a un proveedor de servicios autorizado de Oregon® o reemplace la cadena.

El afilado de la cadena requiere estas herramientas (disponibles en un kit de Oregon®, consulte el apartado "Especificaciones y componentes"):

- Guía de limado
- Lima de afilado redonda de 4 mm para cadena de sierra (use solo limas de afilado especiales para cadenas de sierra)
- Herramienta de calibración de profundidad de 0,65 mm
- Lima plana

Después de recoger las herramientas, póngase guantes y protección para los ojos, y desenchufe la motosierra. Después, disponga la cadena para colocar la herramienta de calibración de profundidad:

- Ajuste el tornillo tensor tan atrás hacia la parte posterior del cabezal de corte como sea posible.
- Afloje el anillo tensor de la cadena (girelo hacia la izquierda) tanto como sea posible.
- Retire la cadena.
- Coloque la cadena en un tornillo de banco para mantenerla firme.
- Coloque la herramienta de calibración de profundidad sobre la cadena, de manera que un calibrador de profundidad sobresalga a través de la ranura de la herramienta.
- Si el calibrador de profundidad sobresaliese por encima de la parte superior de la ranura, rebaje el calibrador de profundidad para nivelarlo con la parte superior de la herramienta usando una lima plana (Fig. 27). Nunca rebaje el calibrador de profundidad demasiado de manera que sobrepase el ajuste de calibración de profundidad especificado en este manual.

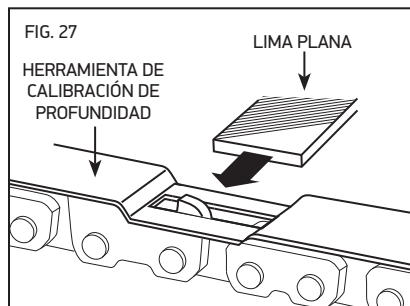

IMPORTANTE: Afile en una sola dirección, de dentro afuera. Nunca afile con un movimiento de adelante hacia atrás.

- lime desde la superficie interior del calibrador de profundidad hacia el exterior (Fig. 28).

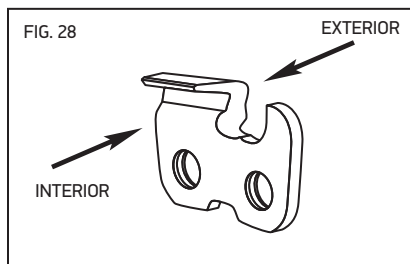

- Retire la herramienta de calibración de profundidad.
- Después de rebajar, lime siempre la esquina delantera de cada calibrador de profundidad en sentido paralelo a su forma original redondeada o inclinada (Fig. 29).

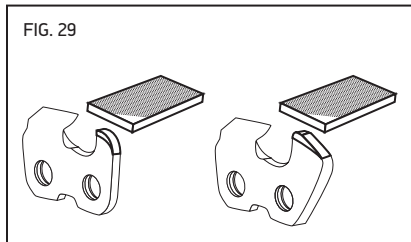

- Repita el proceso para cada calibrador de profundidad de la cadena.
- Después de ajustar el calibrador de profundidad, afile las cuchillas:
- Coloque la lima de la cadena en la guía de limado.
- Alinee la guía de limado de modo que el ángulo de limado correcto de la placa superior marcado en la guía de limado quede paralelo a la cadena (Fig. 30).

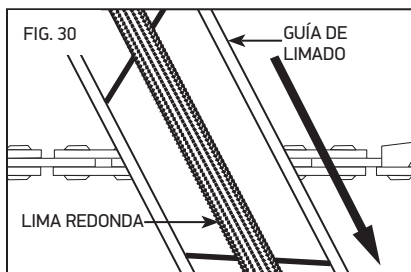

- Afíle primero las cuchillas de un lado de la cadena. Haga 3-4 pasadas con la lima desde el interior de cada cuchilla hacia el exterior. Realice el mismo número de pasadas en cada cuchilla. Luego, gire la motosierra y repita para las cuchillas del otro lado de la cadena (Fig. 31).

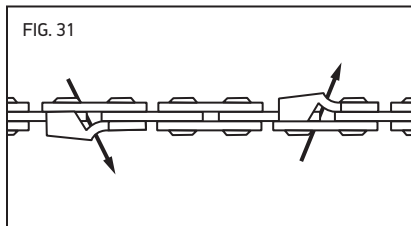

- Lime cualquier daño en las placas de cromo lateral o superior (Fig. 32).

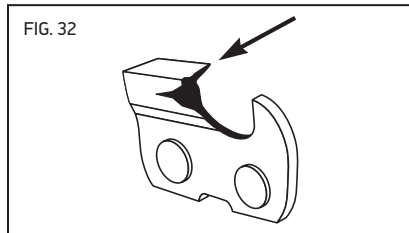

- Mantenga igual la longitud de todas las cuchillas.
- Después de afilar todas las cuchillas, utilice la guía de limado para comprobar los calibradores de profundidad de nuevo. Vuelva a colocar el calibrador de profundidad si fuese necesario.
- Reemplace la cadena y la tapa lateral.

Reemplazo de una cadena de sierra

La cadena de la sierra tiene que ser reemplazada cuando se rompan sus dientes, cuando se agriete o se estire hasta el punto de que no se pueda mantener a una tensión adecuada o cuando no se pueda afilar.

Utilice guantes.

- Desenchufe la motosierra.
- Afloje la perilla de la cubierta lateral, pero no quite la cubierta lateral.
- Afloje el anillo tensor de la cadena (gírelo hacia la izquierda) tanto como sea posible.
- Afloje la perilla de la cubierta lateral y quite la cubierta lateral.
- Extraiga la cadena.
- Pase la cadena de la sierra sobre la rueda dentada de accionamiento de manera que los bordes de corte de los dientes a lo largo de la parte superior de la barra queden opuestos al cabezal de potencia (Fig. 33).

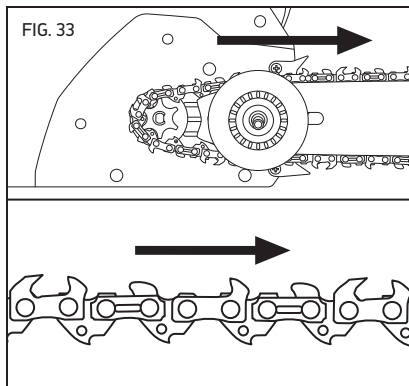

- Introduzca la cadena en la ranura de la barra y deslice la barra en sentido opuesto del motor para tensar la cadena (Fig. 34).

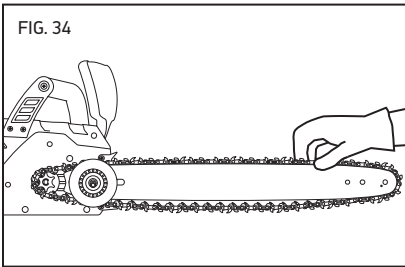

- Coloque la tapa lateral asegurándose de que el receptor de la cadena y la pestaña de la tapa lateral estén adecuadamente situados en sus ubicaciones (Fig. 35) y luego tense ligeramente el botón de desenganche de la tapa lateral.

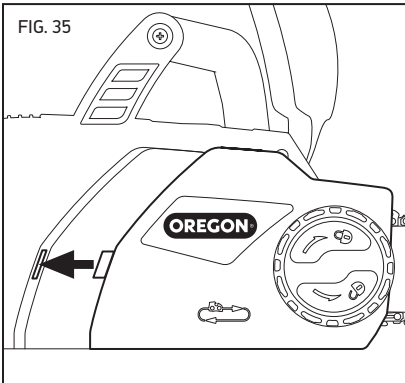

- Tense la cadena como se describe en la sección “Tensado de la cadena de la sierra” en la sección “Preparación para el uso” de este manual.

IMPORTANTE: La cadena de la sierra debe estar correctamente tensada antes de usarla. Vea la sección “Tensado de la cadena de la sierra” en la sección “Preparación para el uso” de este manual.

Mantenimiento de la barra de guía

⚠ PRECAUCIÓN: La barra guía puede estar caliente después de cortar. Use guantes para evitar quemaduras.

Para que la barra se desgaste de manera pareja y para maximizar su vida útil, voltee la barra de vez en cuando.

Utilice guantes.

- Desenchufe la motosierra.
- Afloje la perilla de la cubierta lateral, pero no quite la cubierta lateral.
- Afloje el anillo tensor de la cadena (gírelo hacia la izquierda) tanto como sea posible.
- Afloje la perilla de la cubierta lateral y quite la cubierta lateral.
- Quite la barra y la cadena e inspeccione para ver si hay daños y desgaste.
- Quite el tornillo de la parte posterior del engranaje tensor de la cadena y quite el engranaje tensor de la cadena de la barra de guía (Fig. 36).

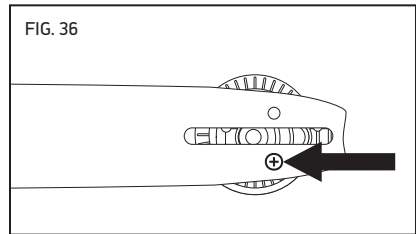

- Voltee la barra (Fig. 37).

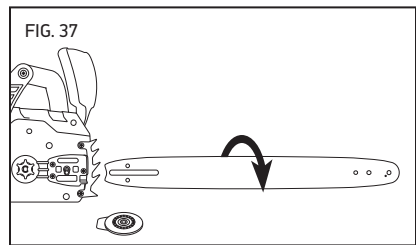

- Hay una arandela de goma que es importante para el funcionamiento de la sierra. La arandela de goma tiene que estar colocada alrededor de la clavija en el tensor antes de enroscar el tensor a la barra (Fig. 38).

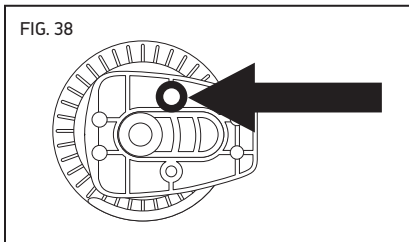

- Coloque el engranaje tensor de la cadena sobre el lado de la barra guía, frente a usted, de modo que la pieza rectangular no sobresalga más allá de los bordes de la barra guía y vuelva a colocar el tornillo.
- Coloque la barra de guía en la almohadilla de la barra al deslizar la ranura de la barra sobre la brida de alineación (Fig. 39).

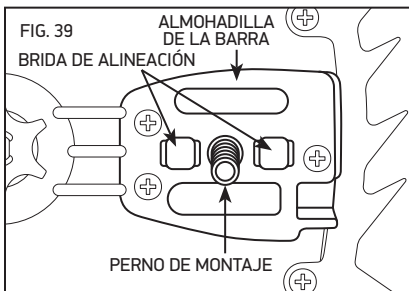

- Vuelva a colocar la cadena de la sierra como se describe en la sección "Reemplazo de una cadena de sierra".
- Tense la cadena como se describe en la sección "Tensado de la cadena de la sierra" en la sección "Preparación para el uso" de este manual.

Reemplazo de una barra de guía desgastada.

⚠ ADVERTENCIA: Los bordes de una barra de guía desgastada, sobre todo los bordes de la ranura donde la cadena toca la barra, pueden estar muy afilados. Utilice protección adecuada para las manos.

La barra de guía tiene que ser reemplazada cuando se agrieta o presenta un desgaste excesivo alrededor de los bordes, especialmente en la ranura donde la cadena de la sierra toca la barra. La barra también tiene que ser reemplazada si la rueda dentada de la punta está desgastada, le faltan dientes o no gira uniformemente.

Utilice guantes.

- Desenchufe la motosierra.
- Afloje la perilla de la cubierta lateral, pero no quite la cubierta lateral.
- Afloje el anillo tensor de la cadena (gírelo hacia la izquierda) tanto como sea posible.
- Afloje la perilla de la cubierta lateral y quite la cubierta lateral.
- Extraiga la barra y la cadena.
- Quite el tornillo del lado posterior del engranaje tensor de la cadena y quite el engranaje tensor de la cadena de la barra de guía como se describe en la sección "Mantenimiento de la barra de guía".
- Coloque el engranaje tensor de la cadena en la nueva barra de guía y vuelva a colocar el tornillo.
- Vuelva a colocar la barra de guía como se describe en la sección "Mantenimiento de la barra de guía".
- Vuelva a colocar la cadena como se describe en la sección "Reemplazo de una cadena de sierra y una piedra de afilar desgastadas".
- Tense la cadena como se describe en la sección "Tensado de la cadena de la sierra".

Reemplazo de un engranaje tensor de la cadena desgastado

Reemplace el engranaje tensor de la cadena si no sostiene la barra y la cadena con la tensión apropiada o si se ha dañado de otro modo.

Utilice guantes.

- Desenchufe la motosierra.
- Afloje ligeramente la perilla de la cubierta lateral, pero no quite la cubierta lateral.
- Afloje el anillo tensor de la cadena (gírelo hacia la izquierda) tanto como sea posible.
- Afloje la perilla de la cubierta lateral y quite la cubierta lateral.
- Extraiga la barra y la cadena.
- Quite el tornillo de la parte posterior del engranaje tensor de la cadena y quite el engranaje tensor de la cadena de la barra de guía como se describe en la sección "Mantenimiento de la barra de guía".
- Coloque el nuevo engranaje tensor de la cadena sobre el lado de la barra guía, frente a usted, y vuelva a colocar el tornillo.
- Coloque la barra de guía en la almohadilla de la barra deslizando la ranura de la barra sobre la brida de alineación, como se describe en la sección "Mantenimiento de la barra de guía".
- Vuelva a colocar la cadena de la sierra como se describe en la sección "Reemplazo de una cadena de sierra".
- Tense la cadena como se describe en la sección "Tensado de la cadena de la sierra" en la sección "Preparación para el uso" de este manual.

Reemplazar la rueda dentada de accionamiento

Reemplace la rueda dentada de accionamiento después de cada dos reemplazos de la cadena de la sierra, o cuando la rueda dentada esté dañada.

Utilice guantes.

- Desenchufe la motosierra.
- Afloje ligeramente la perilla de la cubierta lateral, pero no quite la cubierta lateral.
- Afloje el anillo tensor de la cadena (gírelo hacia la izquierda) tanto como sea posible.
- Afloje la perilla de la cubierta lateral y quite la cubierta lateral.
- Extraiga la barra y la cadena.

- Use un destornillador plano y pequeño para abrir el broche en E; para ello, haga palanca y extráigalo, y quite la rueda dentada de accionamiento y las arandelas (Fig. 40).

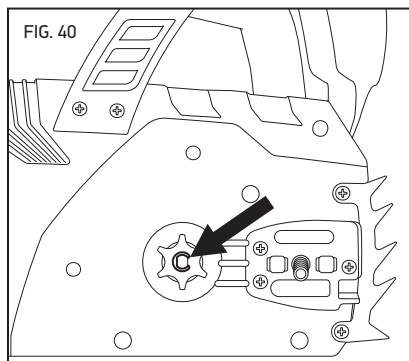

- Inserte la rueda dentada de accionamiento nueva e instale el broche en E nuevo (Fig. 41).

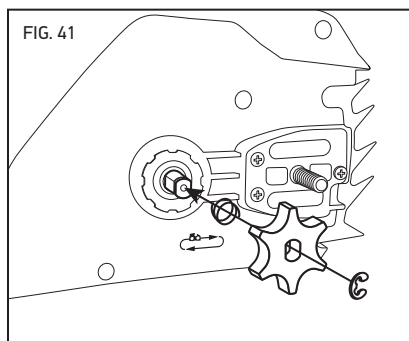

- Vuelva a colocar la barra y la cadena como se describe en la sección "Reemplazo de una cadena de sierra".
- Tense la cadena como se describe en la sección "Tensado de la cadena de la sierra" en la sección "Preparación para el uso" de este manual.

Información adicional sobre el mantenimiento

Para obtener información adicional sobre el mantenimiento de la cadena de la sierra, la barra de guía y la rueda dentada de accionamiento, consulte el Manual de seguridad y mantenimiento de Oregon® en <http://oregonproducts.com/maintenance/manual.htm>.

Solución de problemas

Utilice esta tabla para ver las posibles soluciones para los problemas potenciales de la motosierra. Si estas sugerencias no resuelven el problema, consulte la sección "Garantía y servicio técnico".

SÍNTOMA	POSIBLE CAUSA	MEDIDAS RECOMENDADAS
El motor se detiene durante el corte	La cadena pellizcada en el corte.	Corte la rama por debajo para aliviar la presión sobre la rama. Consulte la sección "Corte".
	El cable está dañado o cortado	Si el cable de extensión está dañado, no lo utilice y reemplácelo. Si el cable de la motosierra está dañado, no lo utilice y comuníquese con un local de servicio técnico aprobado.
	El freno de la cadena está conectado	Coloque la defensa frontal en posición operativa como se describe en la sección "Revisión de la posición de la defensa frontal".
El motor no funciona o funciona en forma intermitente.	La sierra no está enchufada	Enchufe la sierra.
	El cable está dañado o cortado	Si el cable de extensión está dañado, no lo utilice y reemplácelo. Si el cable de la motosierra está dañado, no lo utilice y comuníquese con un local de servicio técnico aprobado.
	El tomacorriente con GFCI está desconectado	Desenchufe el cable de extensión, reinicie el GFCI y vuelva a enchufar el cable de extensión.
	El tomacorriente no funciona	Enchufe el cable de extensión en un tomacorriente diferente.
	El freno de la cadena está conectado	Coloque la defensa frontal en posición operativa como se describe en la sección "Revisión de la posición de la defensa frontal".
	El bloqueo del acelerador no está presionado.	Presione el bloqueo del gatillo antes de apretar el interruptor de gatillo. Consulte la sección "Uso general".
	Suciedad en la cubierta lateral	Desenchufe la motosierra y luego quite la cubierta lateral y limpie la suciedad.
El motor no se detiene cuando el freno de la cadena está conectado	La suciedad evita el movimiento total del protector frontal	Limpie la suciedad del mecanismo externo del freno de la cadena.
	Posible funcionamiento defectuoso del freno de la cadena	⚠ ADVERTENCIA: El uso de la motosierra sin el freno de cadena operativo puede ocasionar lesiones personales graves. Comuníquese con un local de servicio técnico aprobado antes de usarla.
El motor funciona, pero la cadena de la sierra no gira,	La cadena no está enganchada en la rueda dentada de accionamiento.	Vuelva a instalar la cadena y asegúrese de que los eslabones motrices de la cadena estén completamente asentados en la rueda dentada de accionamiento. Consulte la sección "Reemplazo de una cadena de sierra".
	La rueda dentada de la punta de la barra no gira.	Reemplace la barra de guía. Consulte la sección "Reemplazo de una barra de guía desgastada".

SÍNTOMA	POSIBLE CAUSA	MEDIDAS RECOMENDADAS
La motosierra no corta adecuadamente.	Tensión insuficiente de la cadena	Tense la cadena. Vea la sección "Tensión de la cadena de la sierra" en la sección "Preparación para el uso" de este manual.
	Cadena desafilada	Vea la sección "Afilado de la cadena de sierra".
	Cadena instalada al revés	Instale la cadena con los dientes hacia la dirección correcta. Consulte la sección "Reemplazo de una cadena de sierra".
	Cadena desgastada	Reemplace la cadena. Consulte la sección "Reemplazo de una cadena de sierra".
	Cadena seca o excesivamente estirada	Revise el nivel del aceite. Rellene el depósito de aceite si fuera necesario. Consulte la sección "Llenado del depósito de aceite de la barra y la cadena".
	La cadena no está en la ranura de la barra.	Vuelva a colocar la cadena en la ranura. Consulte la sección "Reemplazo de una cadena de sierra".
Cadena que se afloja o sale de la barra de guía	La tapa lateral no está instalada correctamente	Instale correctamente la tapa lateral asegurándose de que la pestaña en la parte posterior de la tapa lateral esté metida en el cuerpo de la sierra.
La barra y la cadena están excesivamente calientes y/o sale humo de ellas.	La cadena no tiene suficiente lubricación.	Revise el nivel del aceite. Rellene el depósito de aceite si fuera necesario. Consulte la sección "Llenado del depósito de aceite de la barra y la cadena".

Especificaciones y componentes

⚠ ADVERTENCIA: El uso de piezas de repuesto que no sean las mencionadas en esta guía aumenta el riesgo de lesiones. Nunca use accesorios de corte distintos a los descritos en este manual. Podrían producirse lesiones graves e incluso fatales si se utilizan accesorios de corte incorrectos.

COMPONENTES DE REPUESTO	NÚMERO DE PIEZA
Barra de guía	180SDEA041
Cadena de sierra	S62
Rueda dentada de accionamiento	570964
Engranaje tensor de la cadena	570963
ESPECIFICACIONES DE LA MOTOSIERRA	
Tensión	120 V CA 60 Hz
Amperaje	15 A
Alimentación	1800 W
Capacidad de aceite	140 ml (4,7 oz)
Aceite para la barra y la cadena	Marca Oregon®
Peso en seco en el montaje	6 kg (13,1 lb)
Peso en seco sin la barra y la cadena	5 kg (11 lb)
Longitud máxima de la barra	450 mm (18 in)
Longitud de corte eficaz	43 cm (17 in)
Paso de la cadena	Low Profile™ de 3/8 in
Calibre de la cadena	0,050 in
Dientes de la rueda dentada de accionamiento	6
Velocidad de la cadena sin carga	48,1 pies/s (14,7 m/s)

Garantía y servicio técnico

Garantía

Blount, Inc. garantiza todas las motosierras Oregon® CS1418 registradas por un período de dos (2) años. Esta garantía es válida solo para unidades que han sido utilizadas para uso personal, que no han sido alquiladas o contratadas, ni utilizadas para uso comercial o industrial. Durante el período de garantía, Blount reemplazará o, según su decisión, reparará sin cargo toda pieza o producto adquirido por el comprador original y cuyo material y/o fabricación presenten fallas según el criterio de Blount después de examinarlos. El comprador deberá hacerse responsable de los gastos de transporte y de cualquier gasto por la extracción de cualquier pieza que deba ser reemplazada durante la vigencia de esta garantía.

Guarde el recibo original

Adjunte el recibo original de la compra inicial con este manual y archivo. Para obtener información sobre el servicio de garantía, lleve el producto y el recibo al concesionario donde compró el producto. O comuníquese con Oregon® al 800.223.5168.

Información sobre servicio técnico y soporte

Visítenos en Internet, en OregonProducts.com a fin de obtener información sobre los centros de servicio técnico, o comuníquese con nuestro departamento de servicio al cliente; para ello, llame al 800.223.5168, a fin de obtener asistencia, asesoramiento técnico adicional, reparaciones o piezas de repuesto.

Por su seguridad, use en las motosierras solo repuestos originales de fábrica. Nuestro centro de atención al cliente cuenta con personal capacitado que le brindará un servicio de asistencia y soporte técnico eficiente al momento de ajustar, reparar o cambiar todos los productos Oregon®.



OregonProducts.com

Blount International Inc.
4909 Southeast International Way
Portland, OR 97222-4679 USA